

2-fach Laufschiene

Schnitt durch Schiebeflügel

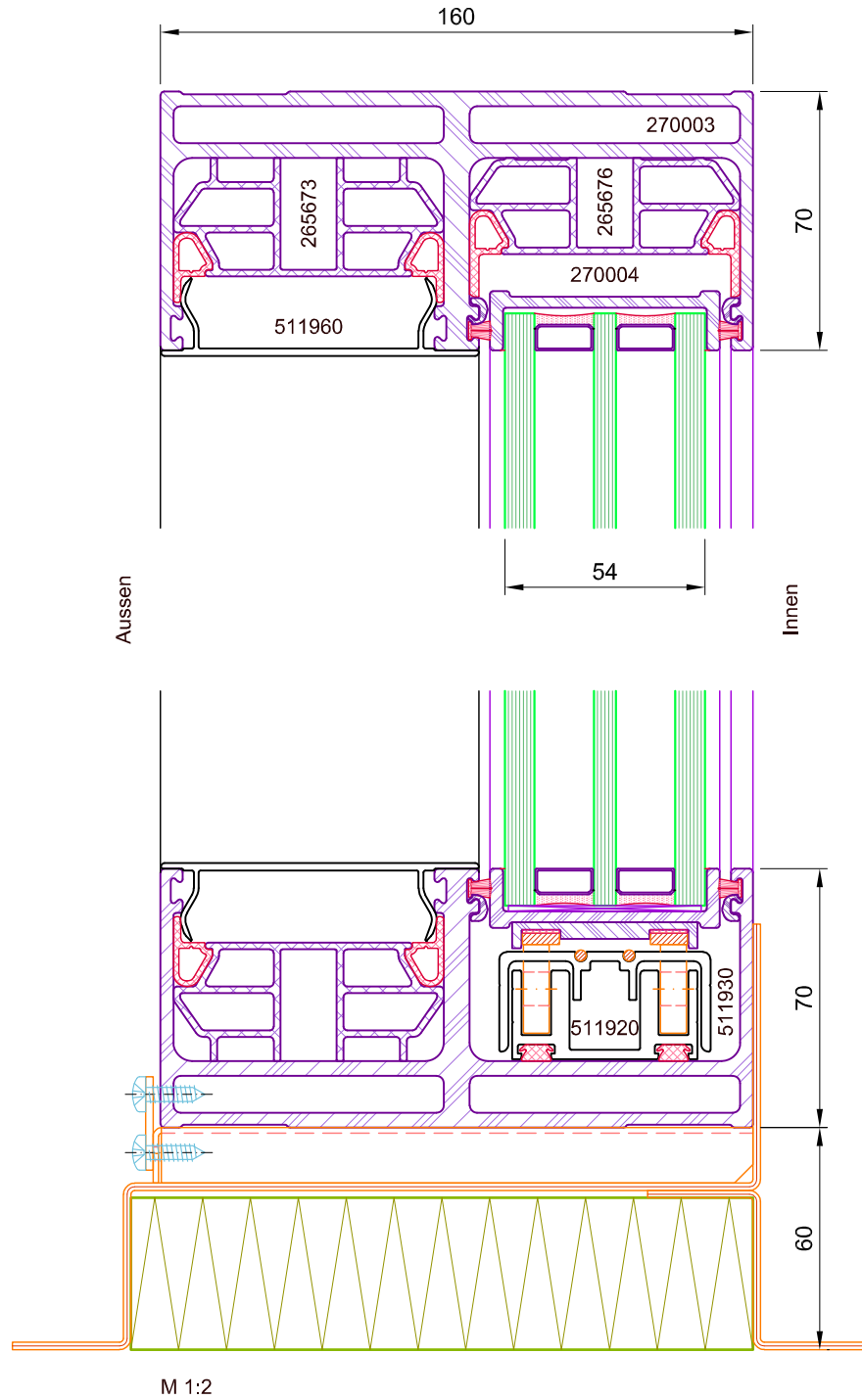

Das Urheberrecht dieser Zeichnung verbleibt, jeder Zeit bei SOREG AG. Änderungen vorbehalten



2-fach Laufschiene

Schnitt durch Festelement

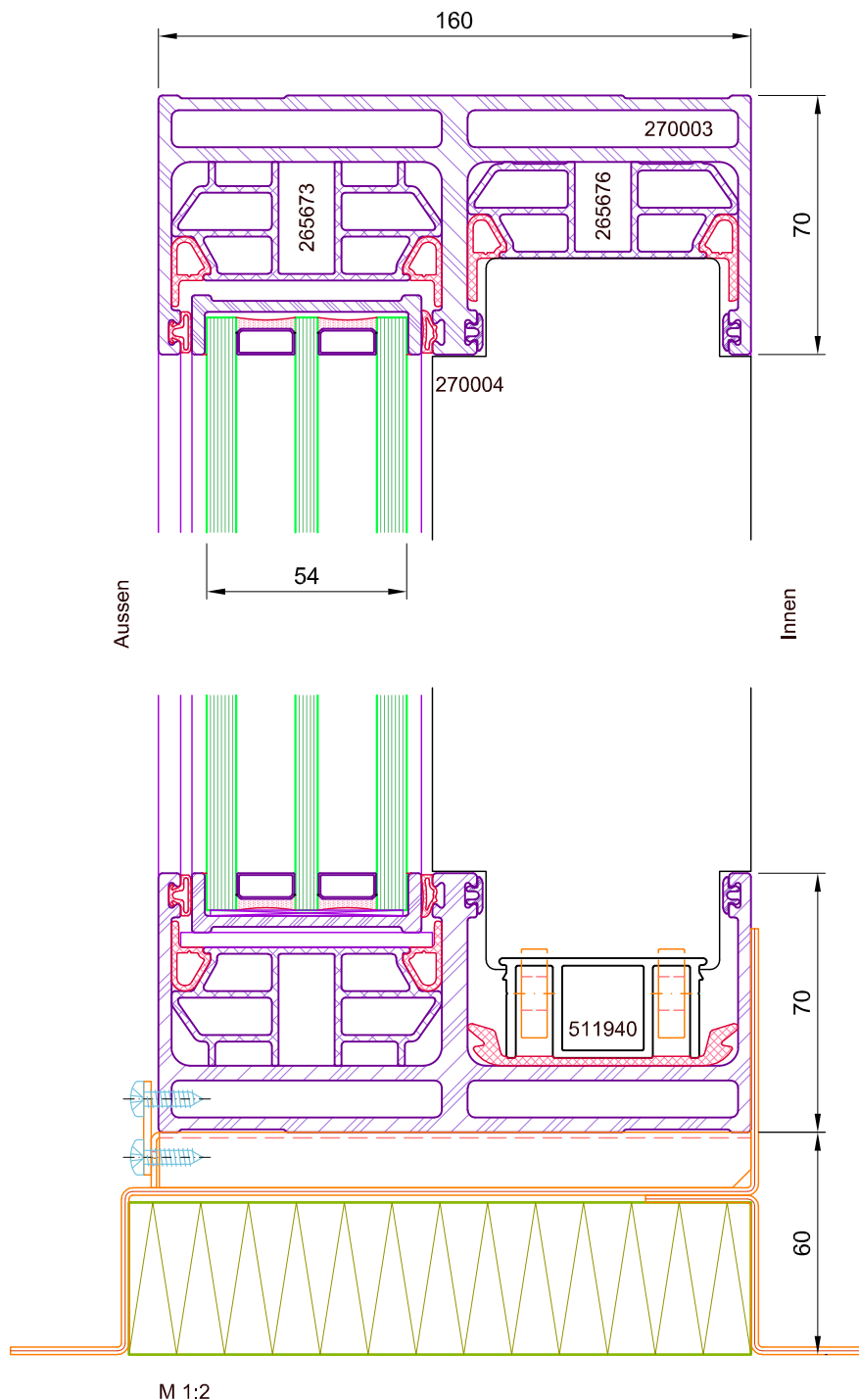

Das Urheberrecht dieser Zeichnung verbleibt, jeder Zeit bei SOREG AG. Änderungen vorbehalten



2-fach Laufschiene

Schnitt durch Festelement

Wasserrinne breit

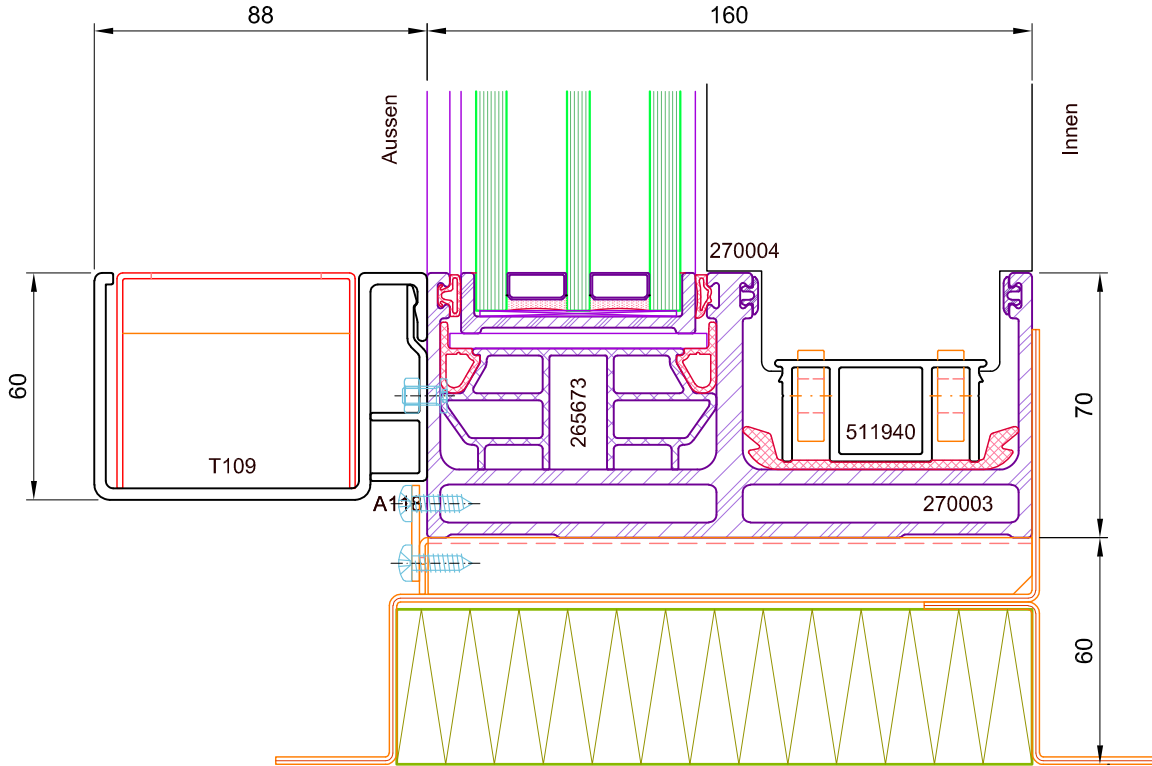

Wasserrinne schmal

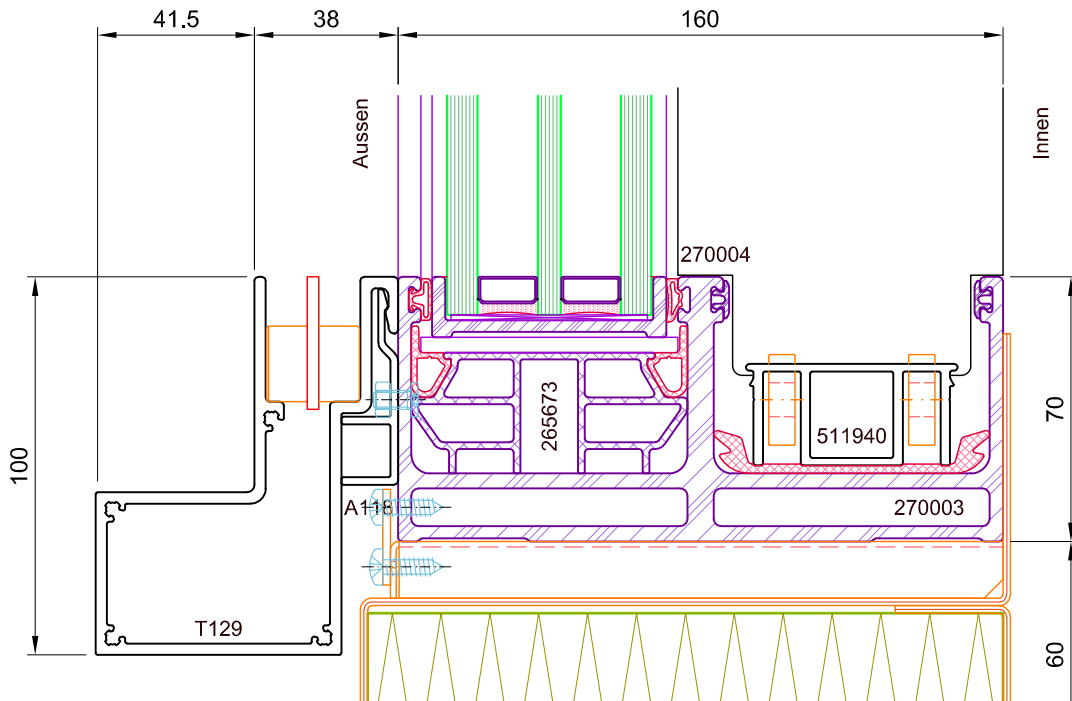

Das Urheberrecht dieser Zeichnung verbleibt, jeder Zeit bei SOREG AG. Änderungen vorbehalten



2-fach Laufschiene

Festelement an Blendrahmen

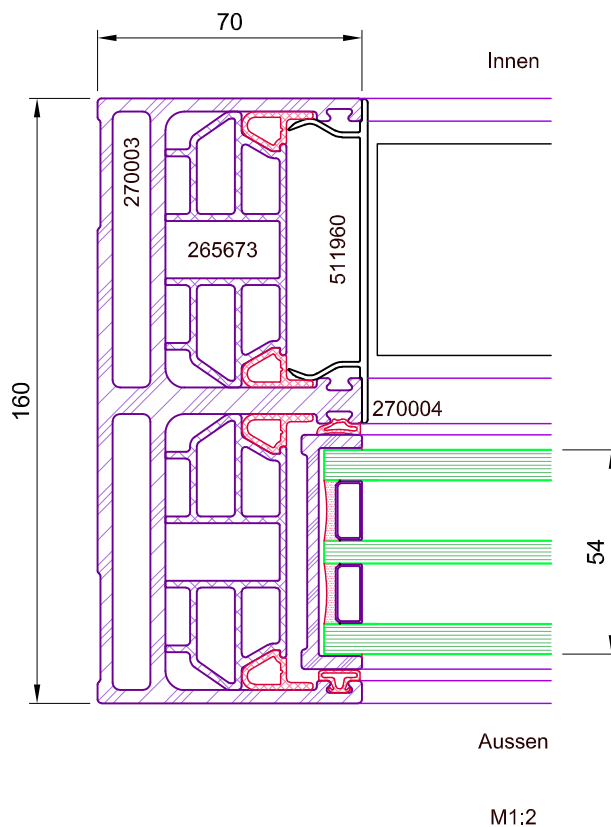

Das Urheberrecht dieser Zeichnung verbleibt, jeder Zeit bei SOREG AG. Änderungen vorbehalten



2-fach Laufschiene

Mittelprofil U-förmig  
Grösse S 30mm

Mittelprofil U-förmig verstärkt  
Grösse L 30mm

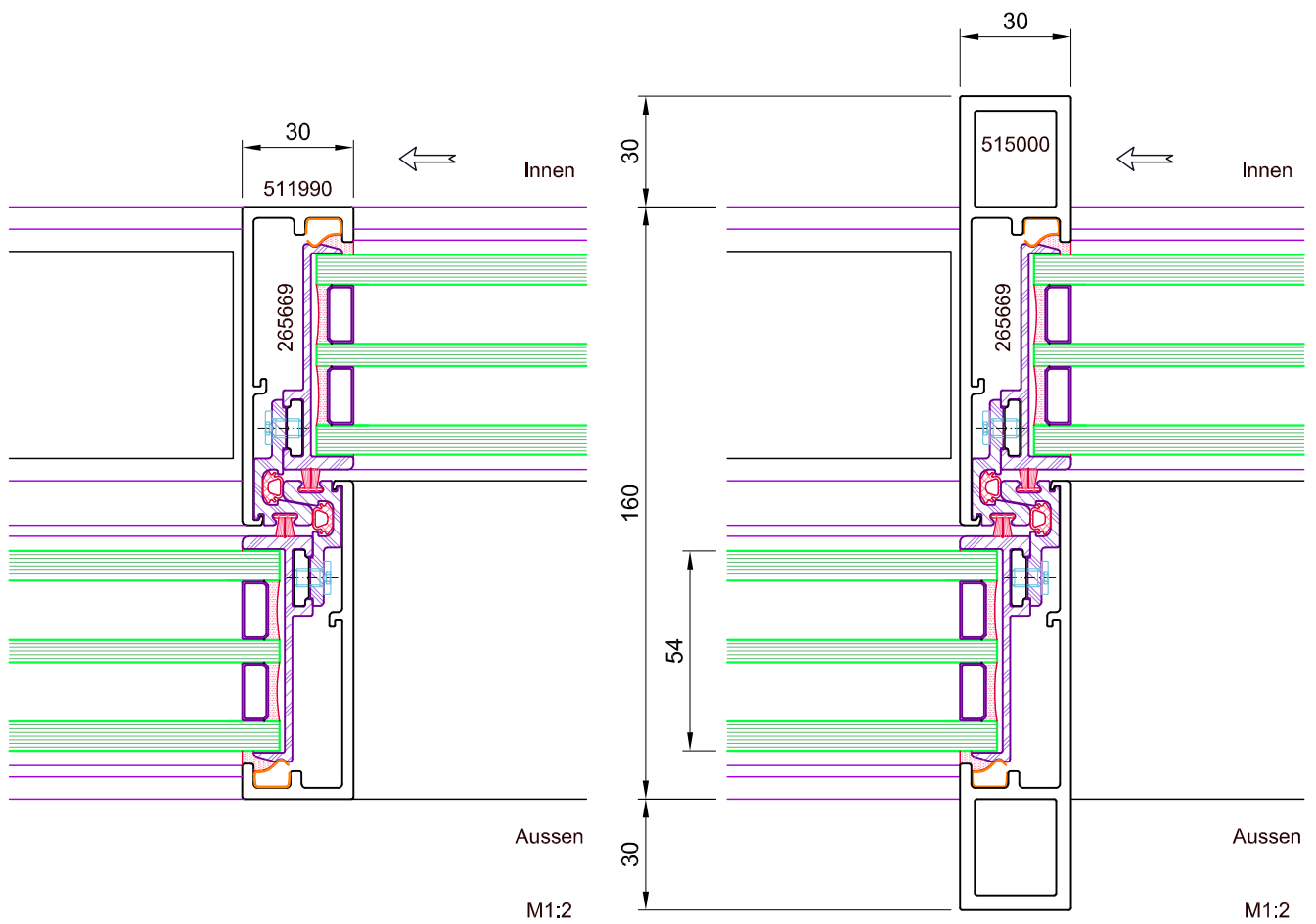

Das Urheberrecht dieser Zeichnung verbleibt, jeder Zeit bei SOREG AG. Änderungen vorbehalten



2-fach Laufschiene

Mittelprofil Z-förmig  
Grösse S 30mm

Mittelprofil Z-förmig verstärkt  
Grösse M 30mm

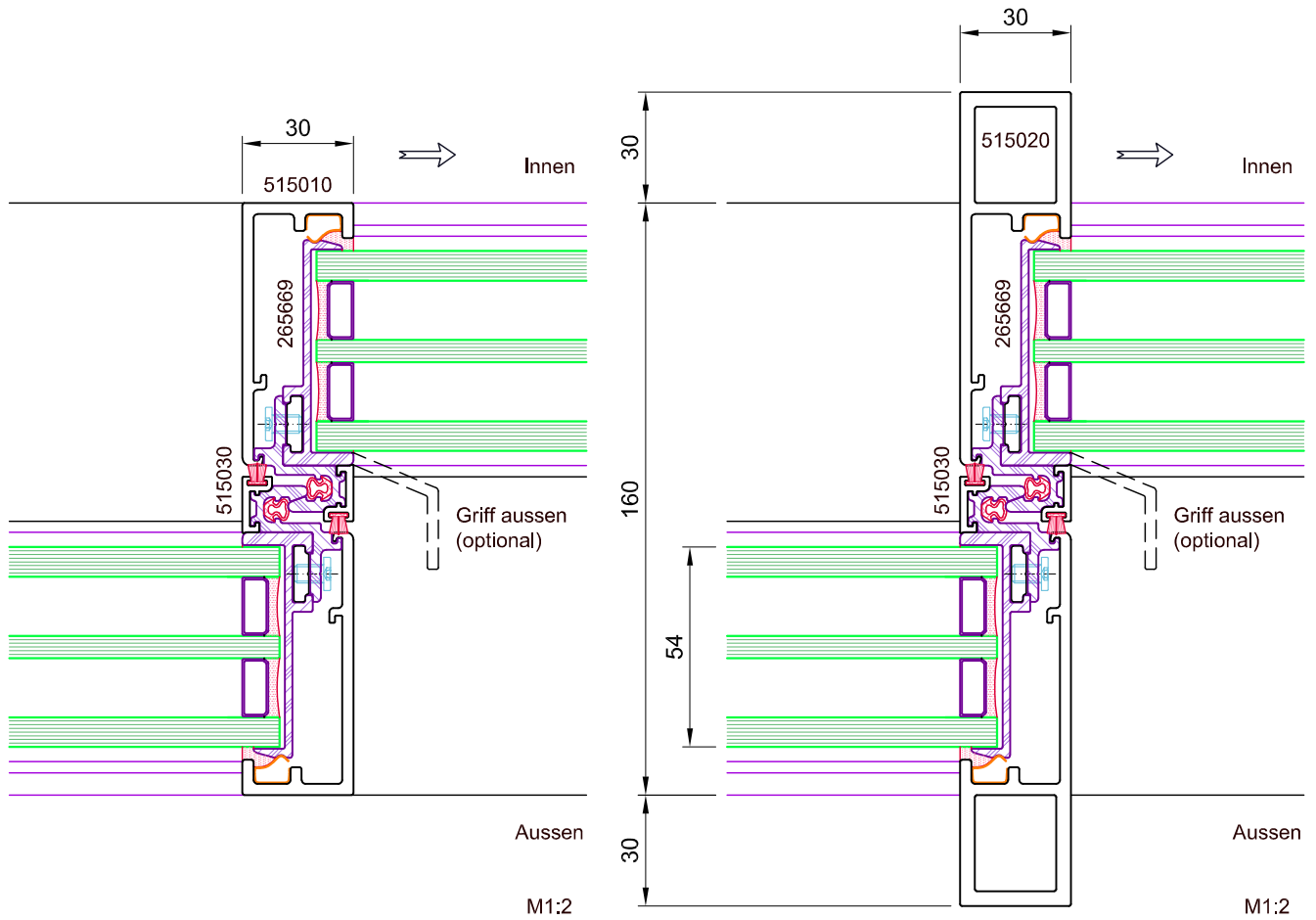

Das Urheberrecht dieser Zeichnung verbleibt, jeder Zeit bei SOREG AG. Änderungen vorbehalten



2-fach Laufschiene

Mittelprofil U-förmig  
Grösse S 16mm

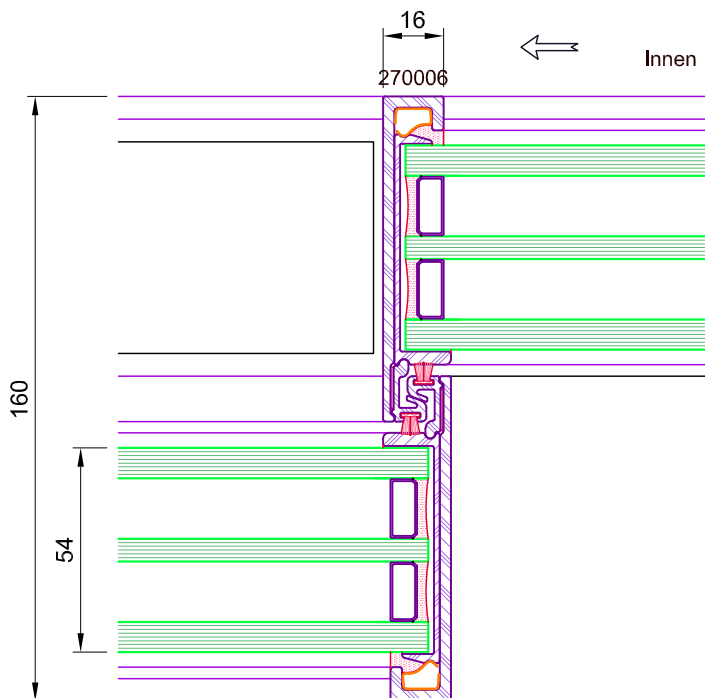

Aussen

M1:2

Das Urheberrecht dieser Zeichnung verbleibt, jeder Zeit bei SOREG AG. Änderungen vorbehalten



2-fach Laufschiene

Schiebeflügel an Blendrahmen

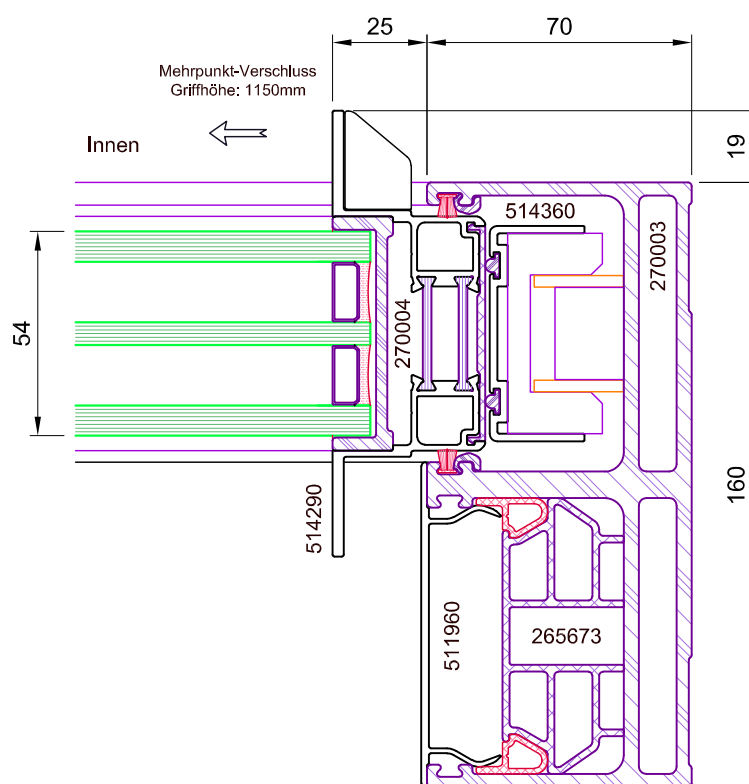

Aussen

M1:2

Das Urheberrecht dieser Zeichnung verbleibt, jeder Zeit bei SOREG AG. Änderungen vorbehalten





2-fach Laufschiene

Schiebeflügel an Blendrahmen  
ohne Verschlussprofil

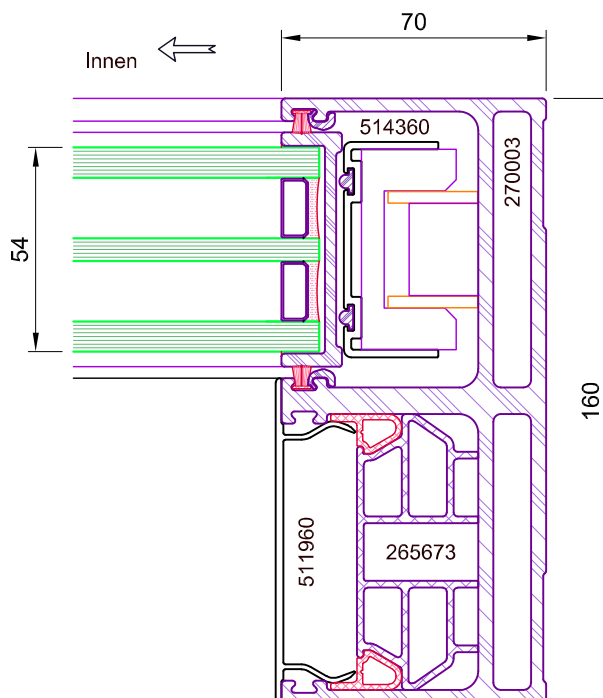

Aussen

M1:2

Das Urheberrecht dieser Zeichnung verbleibt, jeder Zeit bei SOREG AG. Änderungen vorbehalten



2-fach Laufschiene

Schiebeflügel an Schiebeflügel

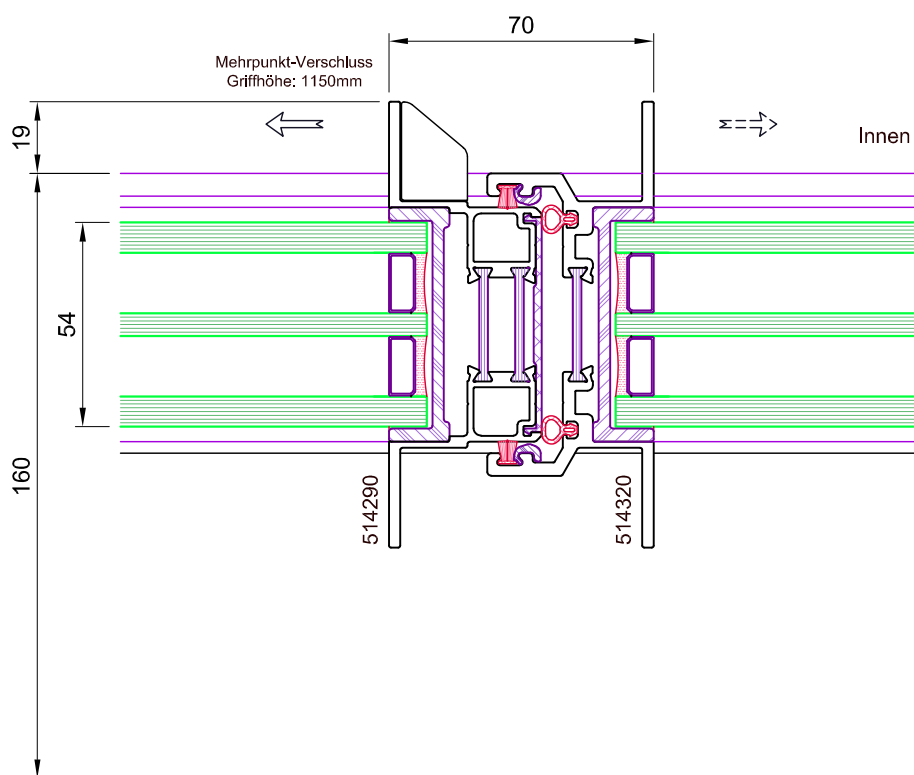

Aussen

M1:2

Das Urheberrecht dieser Zeichnung verbleibt, jeder Zeit bei SOREG AG. Änderungen vorbehalten



2-fach Laufschiene

Schiebeflügel an Systemecke 90°

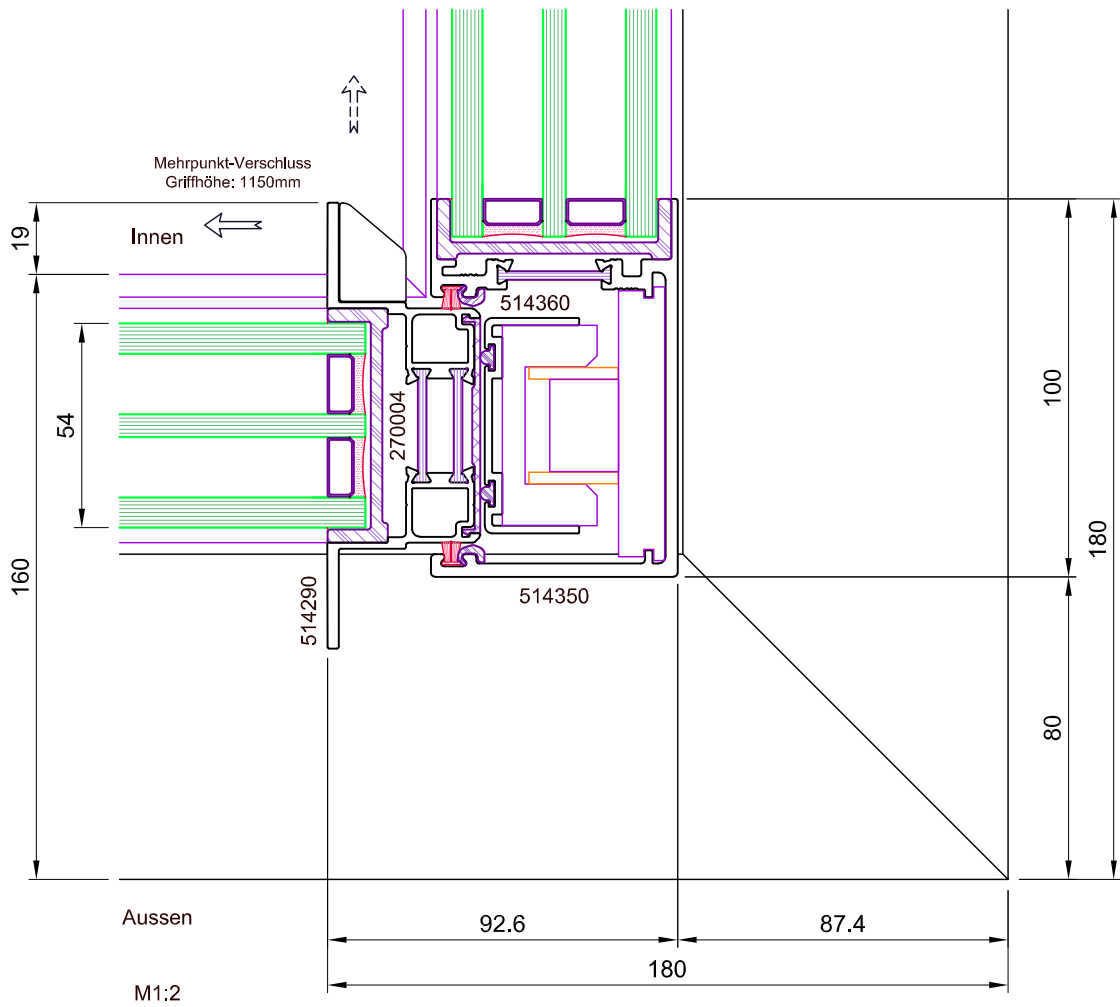

Das Urheberrecht dieser Zeichnung verbleibt, jeder Zeit bei SOREG AG. Änderungen vorbehalten



2-fach Laufschiene

Schiebeflügel an Systemecke 90°  
ohne Verschlussprofil

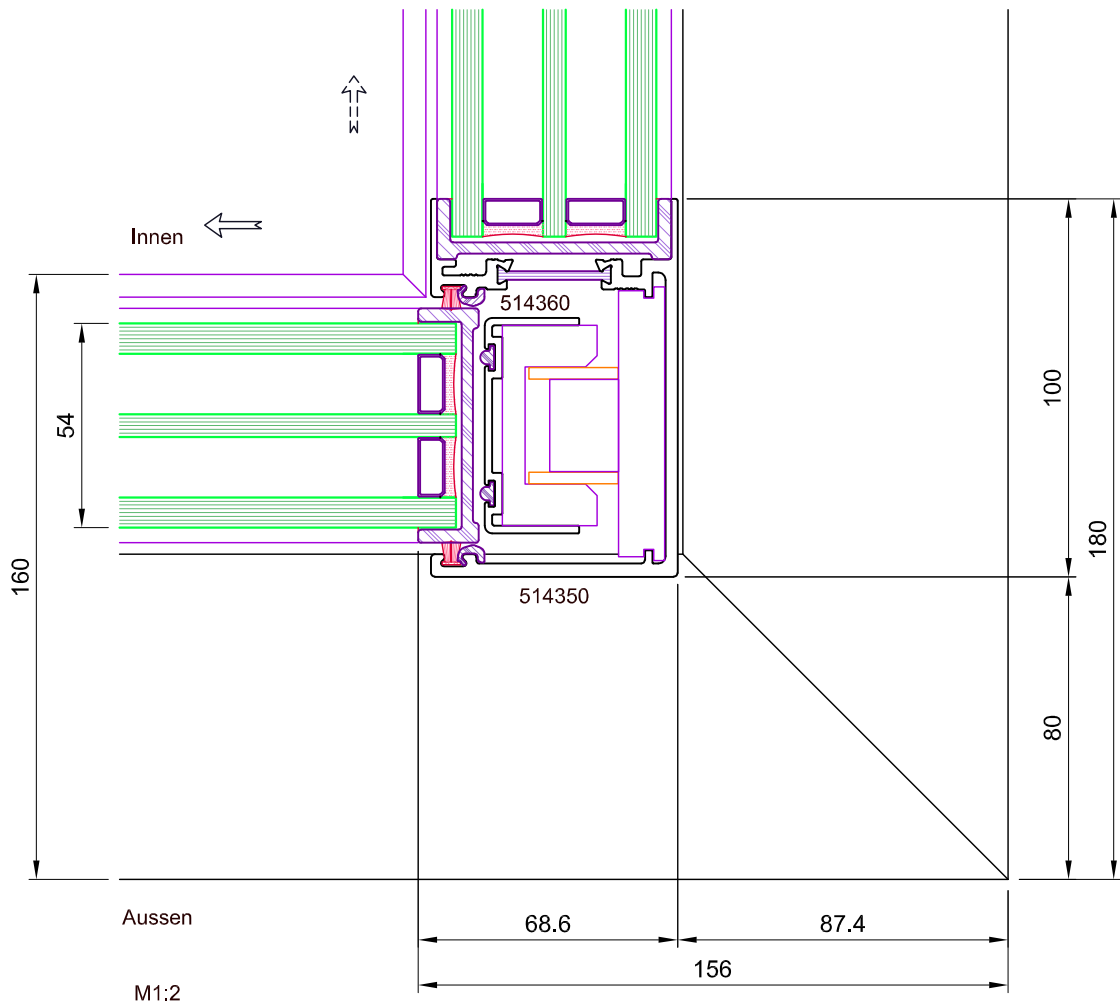

Das Urheberrecht dieser Zeichnung verbleibt, jeder Zeit bei SOREG AG. Änderungen vorbehalten



2-fach Laufschiene

Ecke 90° mit Abdeckprofil

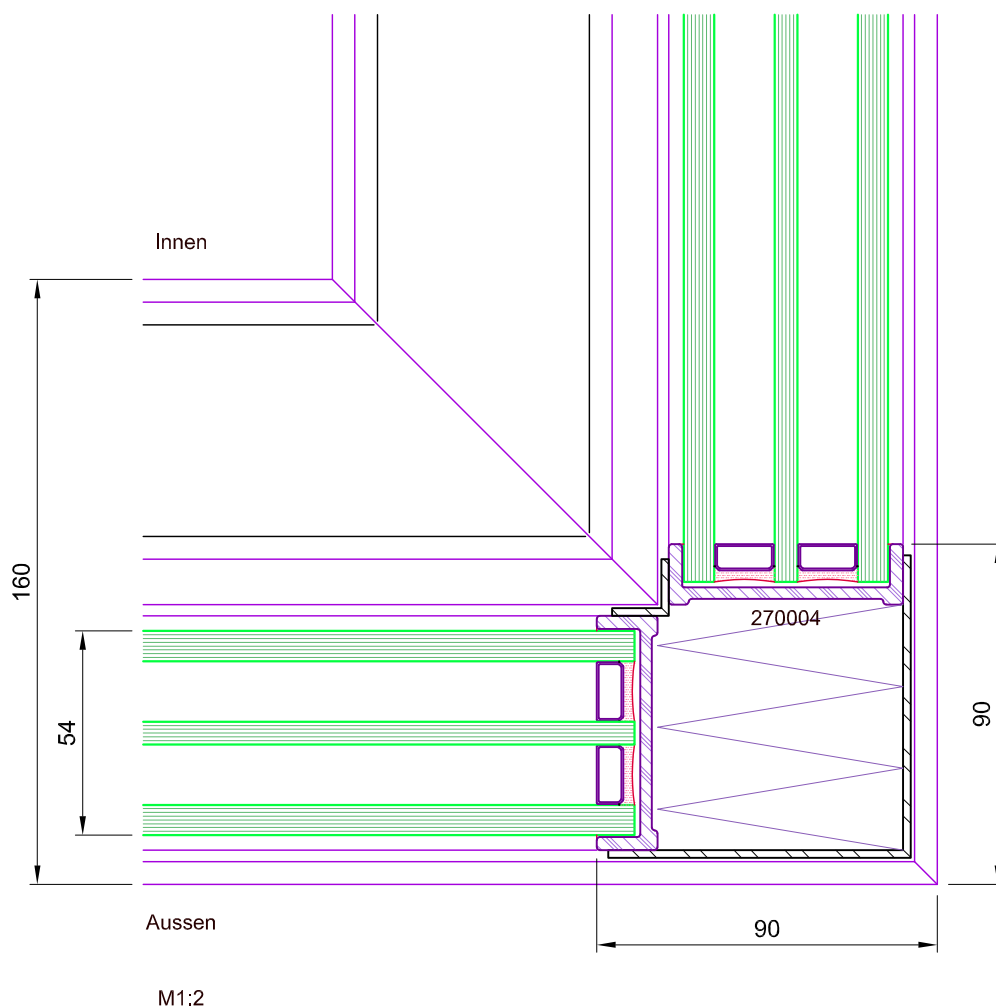

Das Urheberrecht dieser Zeichnung verbleibt, jeder Zeit bei SOREG AG. Änderungen vorbehalten



2-fach Laufschiene

Ecke 90° mit Stufenglas

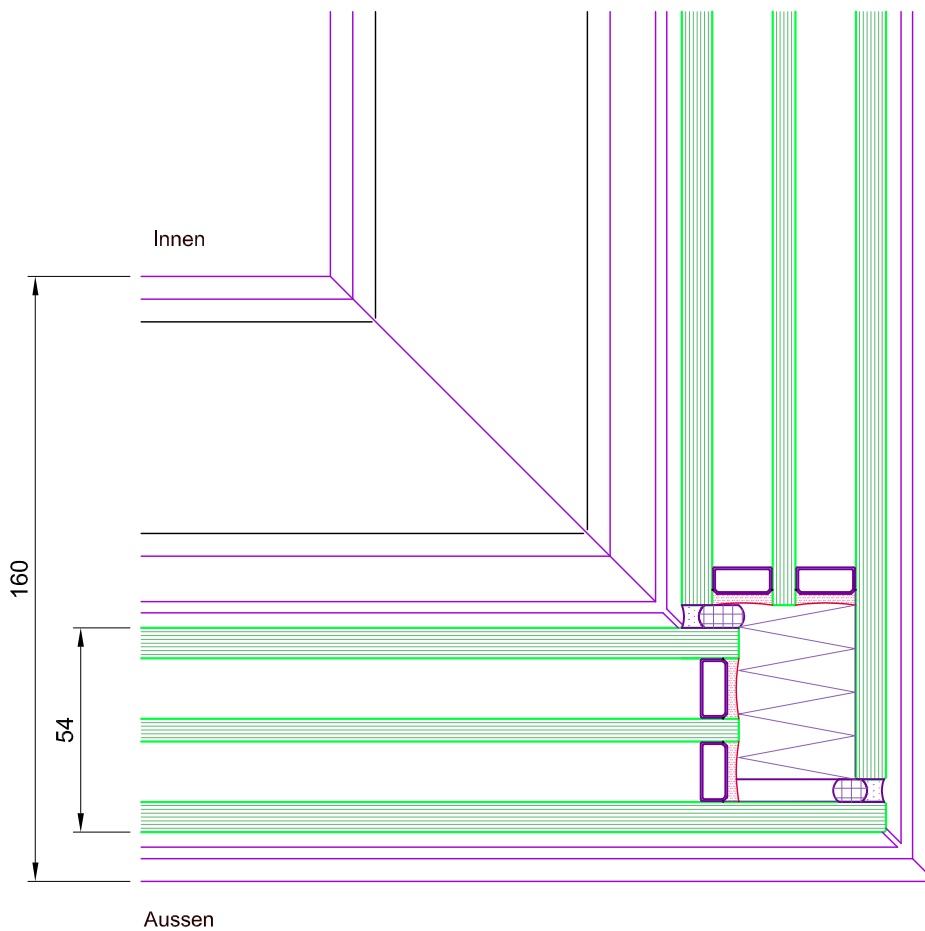

Das Urheberrecht dieser Zeichnung verbleibt, jeder Zeit bei SOREG AG. Änderungen vorbehalten



2-fach Laufschiene

Festelement an Blendrahmen  
ohne Flügelprofil

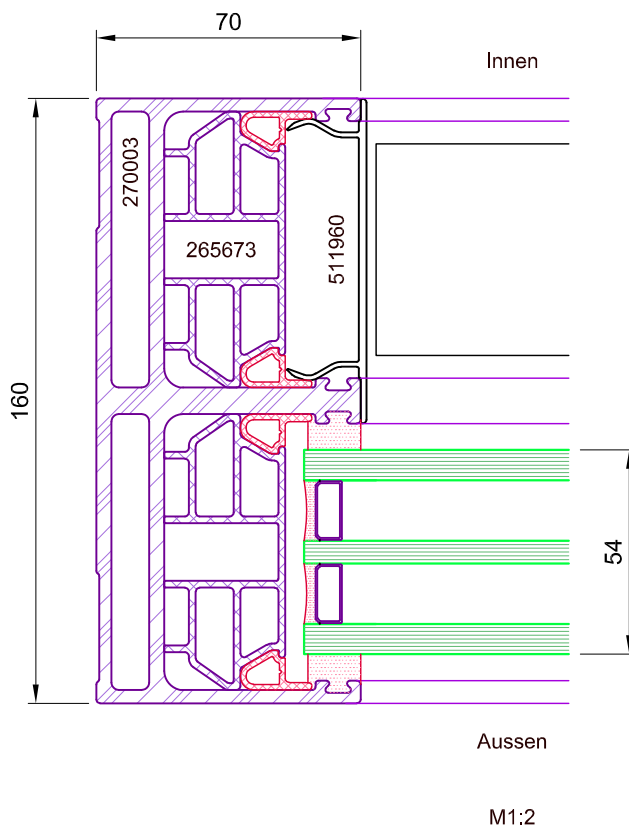

Das Urheberrecht dieser Zeichnung verbleibt, jeder Zeit bei SOREG AG. Änderungen vorbehalten



2-fach Laufschiene

Festteilpfosten 80mm mit Flügelprofil

Festteilpfosten 80mm ohne Flügelprofil

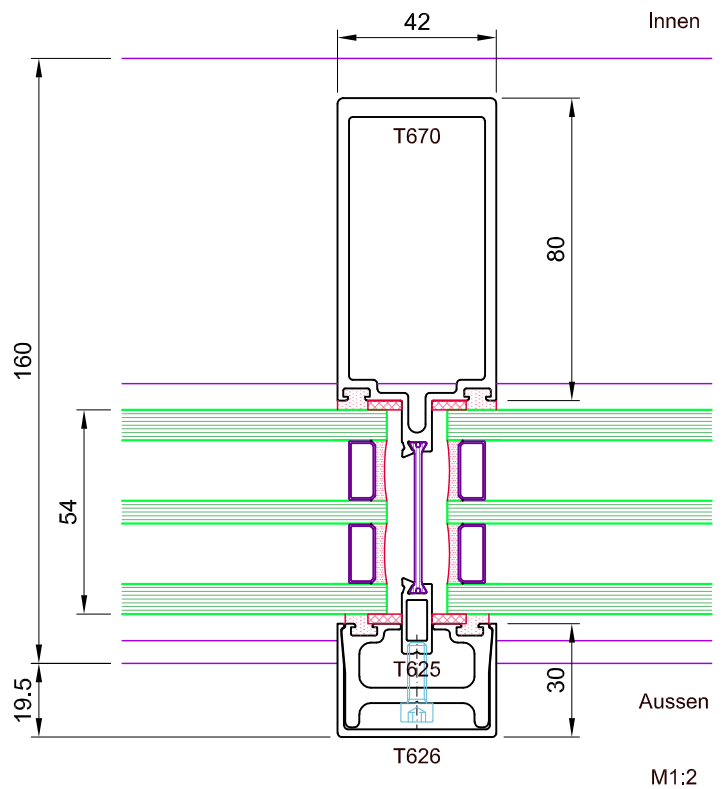
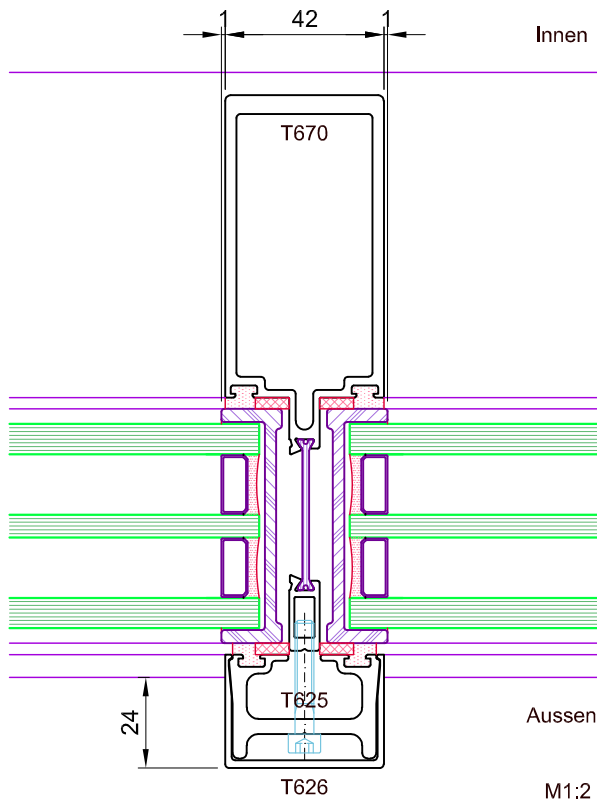

Das Urheberrecht dieser Zeichnung verbleibt, jeder Zeit bei SOREG AG. Änderungen vorbehalten





2-fach Laufschiene

Schnitt durch Schiebeflügel

Insektenschutz

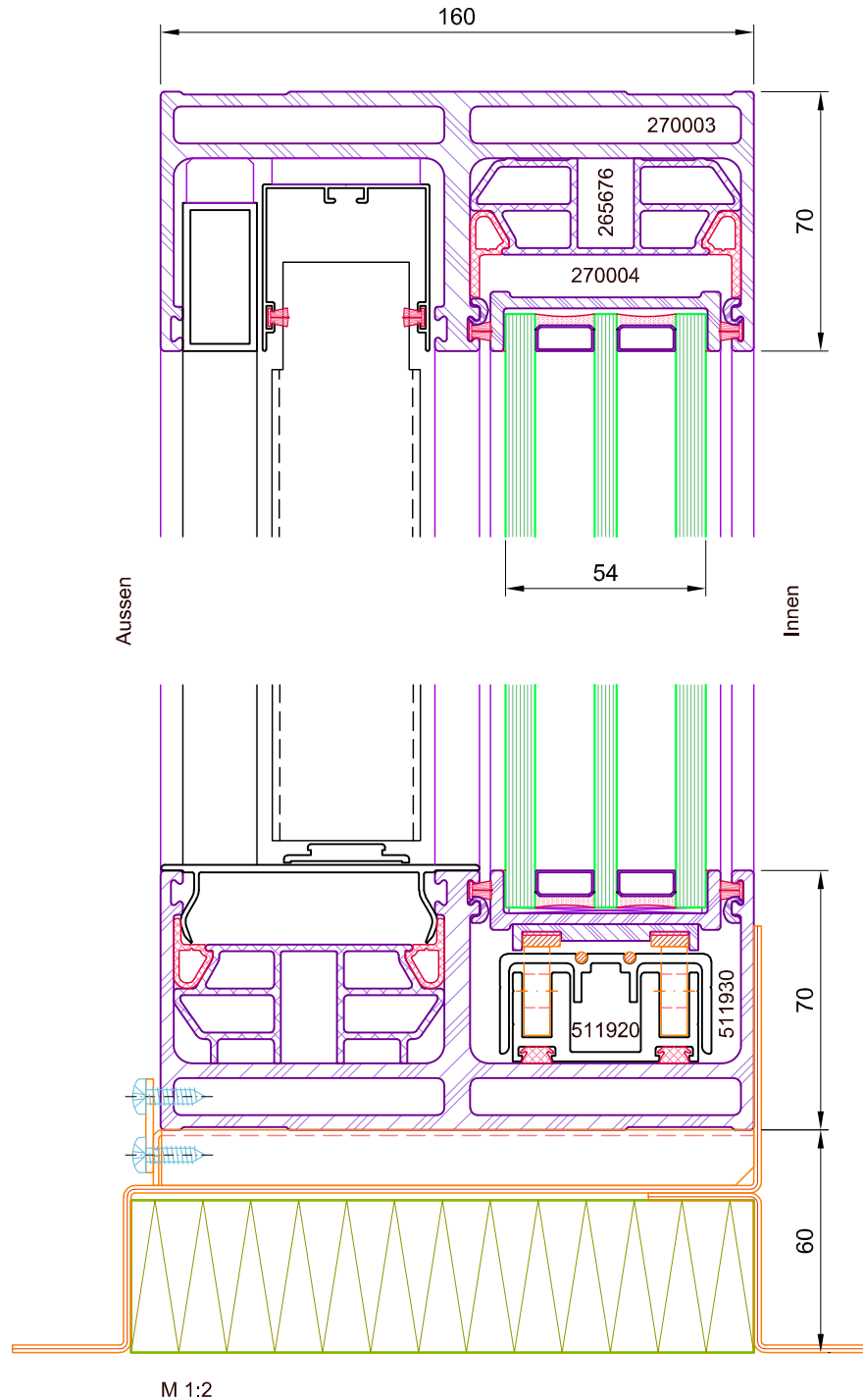

Das Urheberrecht dieser Zeichnung verbleibt, jeder Zeit bei SOREG AG. Änderungen vorbehalten



2-fach Laufschiene

Schiebeflügel an Blendrahmen  
Verschlussprofil rundkantig

Insektenschutz

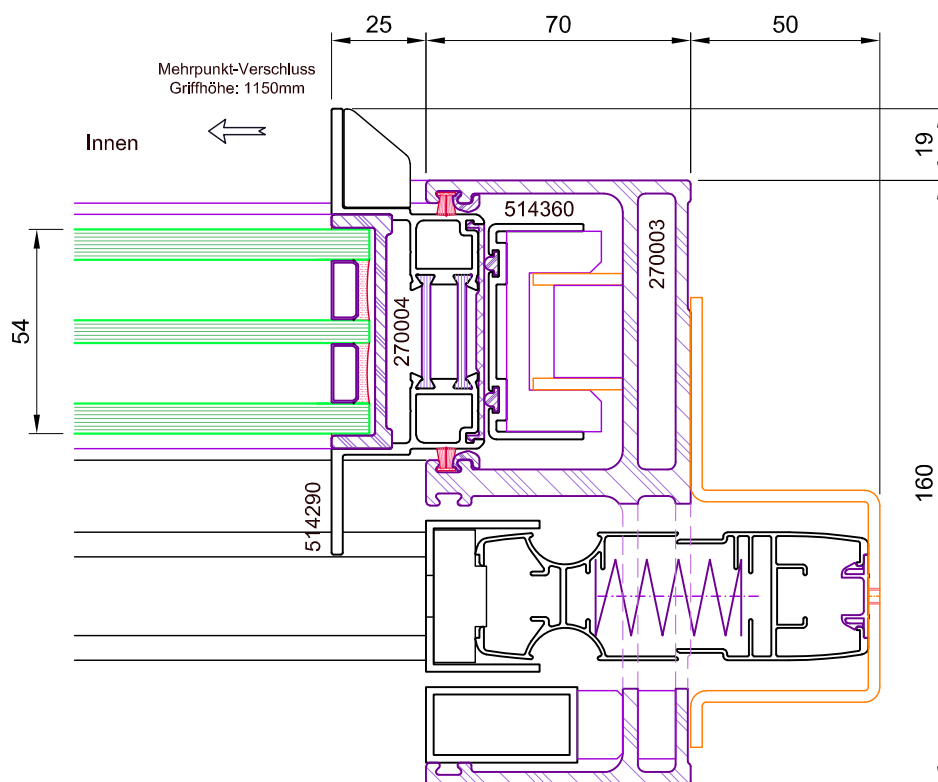

Das Urheberrecht dieser Zeichnung verbleibt, jeder Zeit bei SOREG AG. Änderungen vorbehalten



2-fach Laufschiene

Motorantrieb

Schnitt durch Schiebeflügel

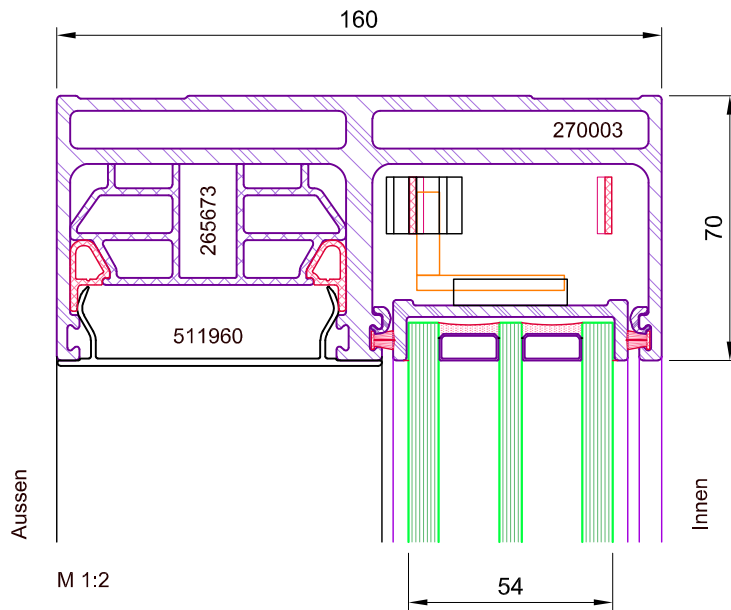

Schnitt durch Festelement

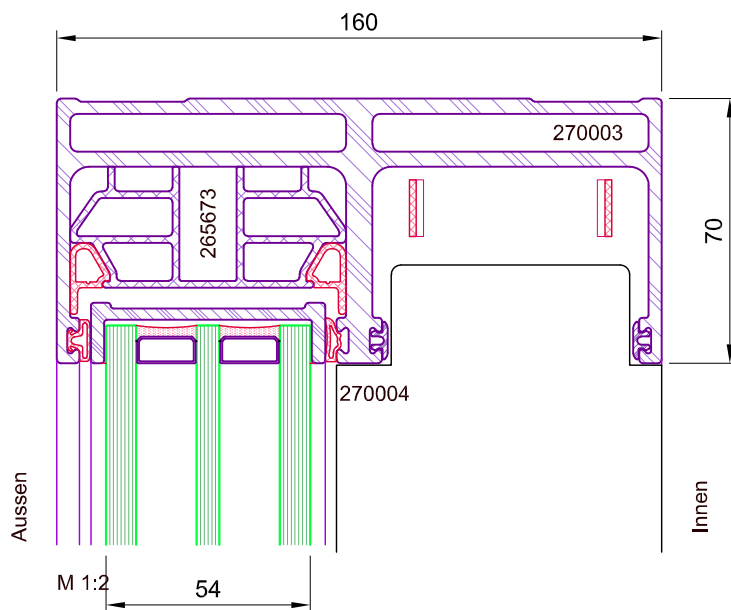

Das Urheberrecht dieser Zeichnung verbleibt, jeder Zeit bei SOREG AG. Änderungen vorbehalten



2-fach Laufschiene

Motorantrieb liegend

Schnitt durch Schiebeflügel

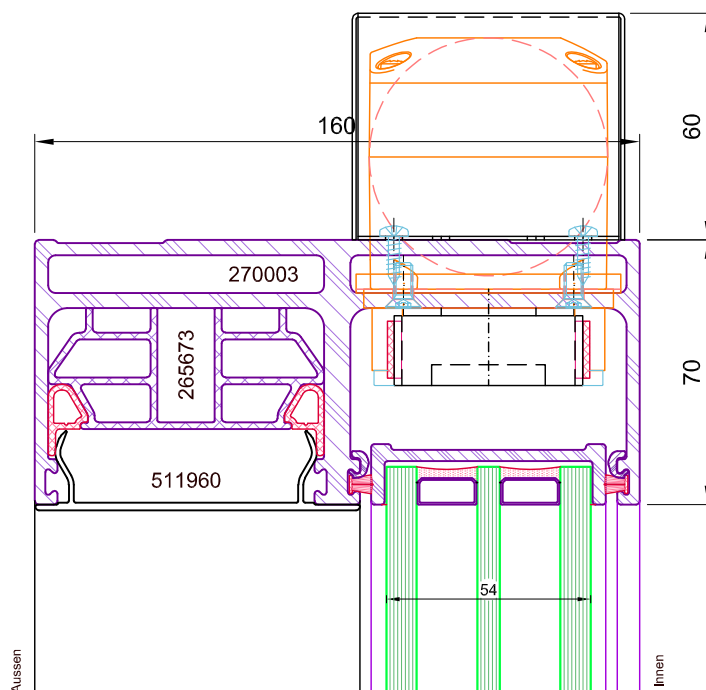

Das Urheberrecht dieser Zeichnung verbleibt, jeder Zeit bei SOREG AG. Änderungen vorbehalten



2-fach Laufschiene

Motorantrieb

Festelement an Blendrahmen

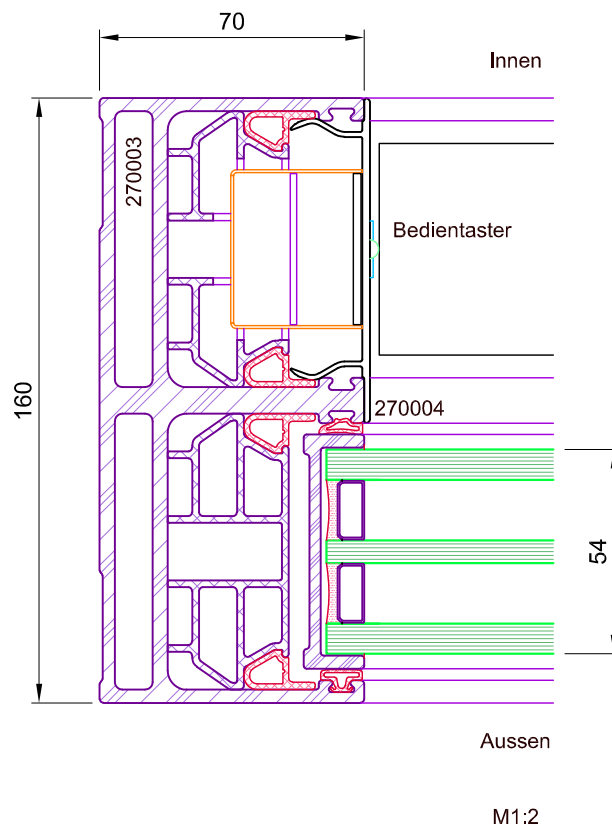

Das Urheberrecht dieser Zeichnung verbleibt, jeder Zeit bei SOREG AG. Änderungen vorbehalten



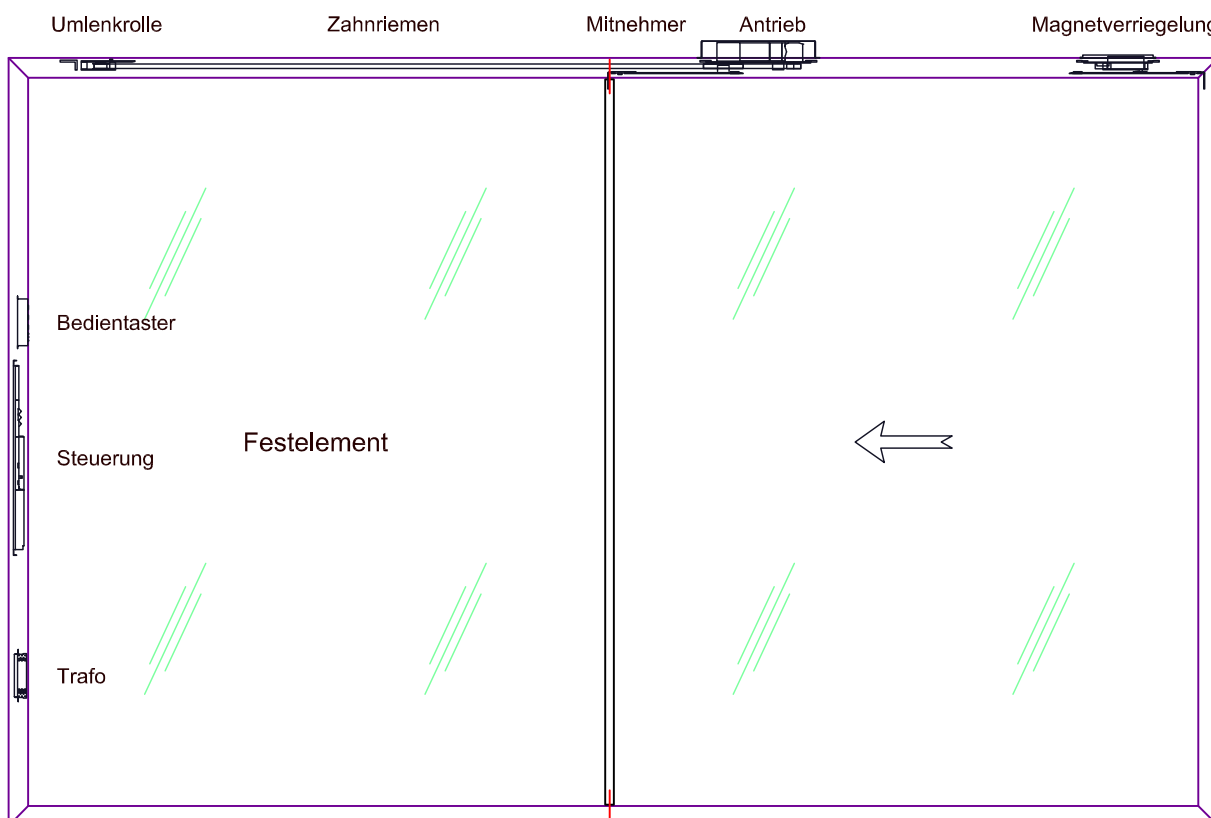

Das Urheberrecht dieser Zeichnung verbleibt, jeder Zeit bei SOREG AG. Änderungen vorbehalten



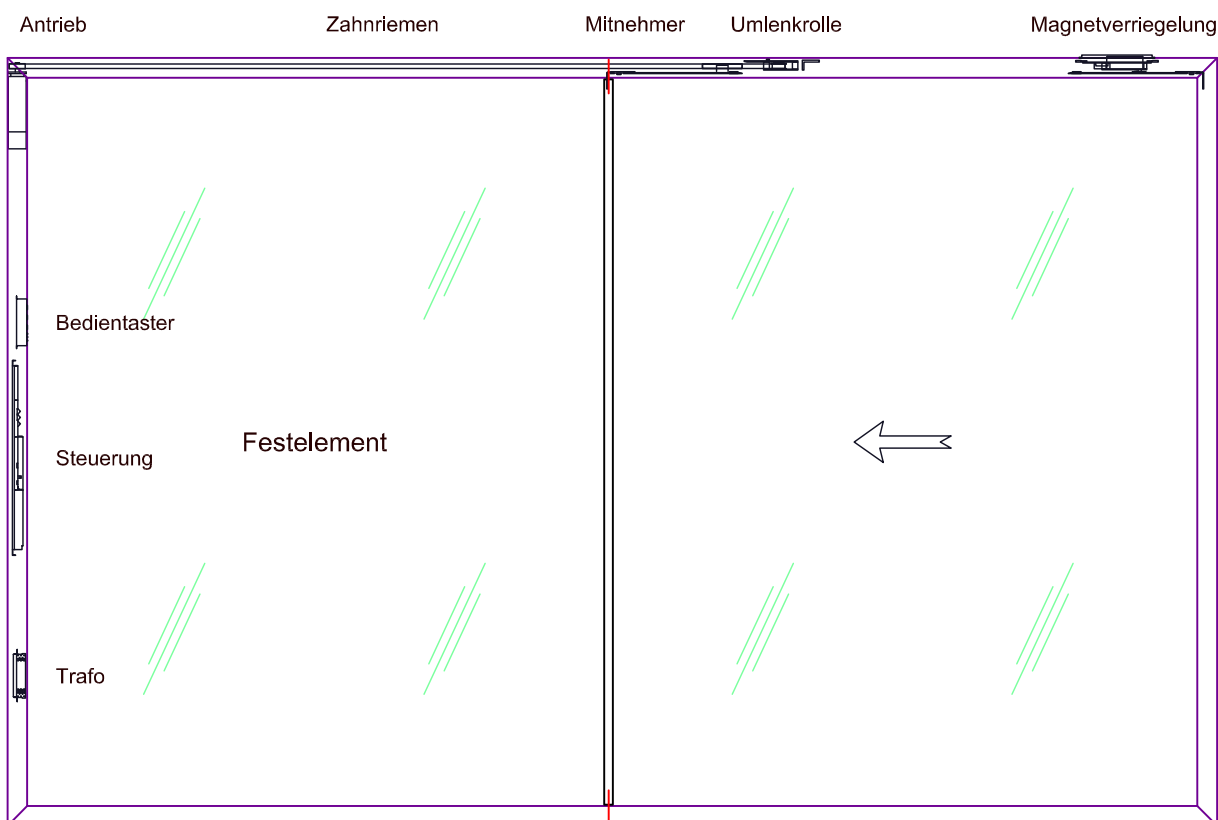

Das Urheberrecht dieser Zeichnung verbleibt, jeder Zeit bei SOREG AG. Änderungen vorbehalten



2-fach Laufschiene

obere Laufschiene  
Schnitt durch Schiebeflügel

Abdeckprofil auf Rahmen

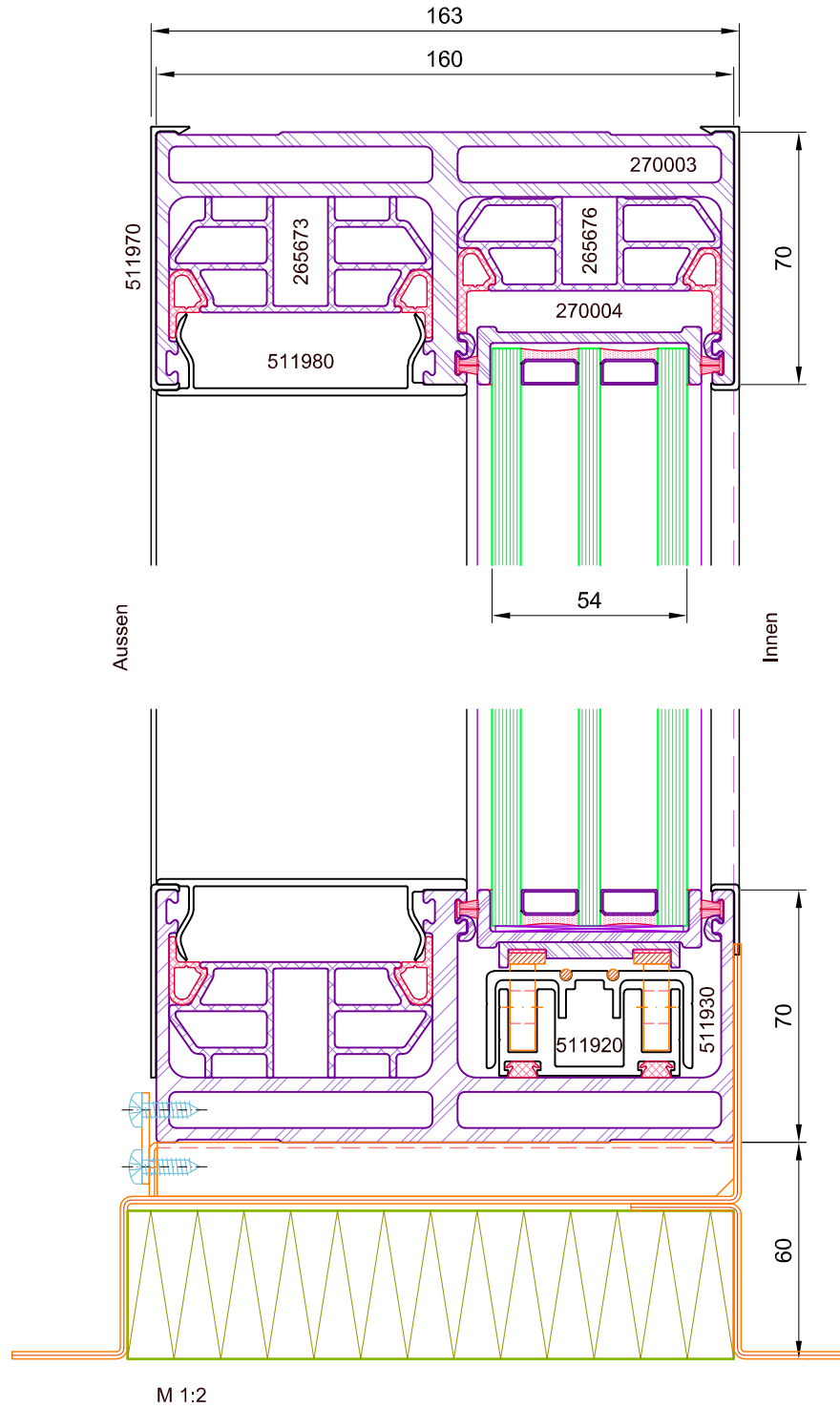

Das Urheberrecht dieser Zeichnung verbleibt, jeder Zeit bei SOREG AG. Änderungen vorbehalten





2-fach Laufschiene

Festelement an Blendrahmen

Abdeckprofil auf Rahmen

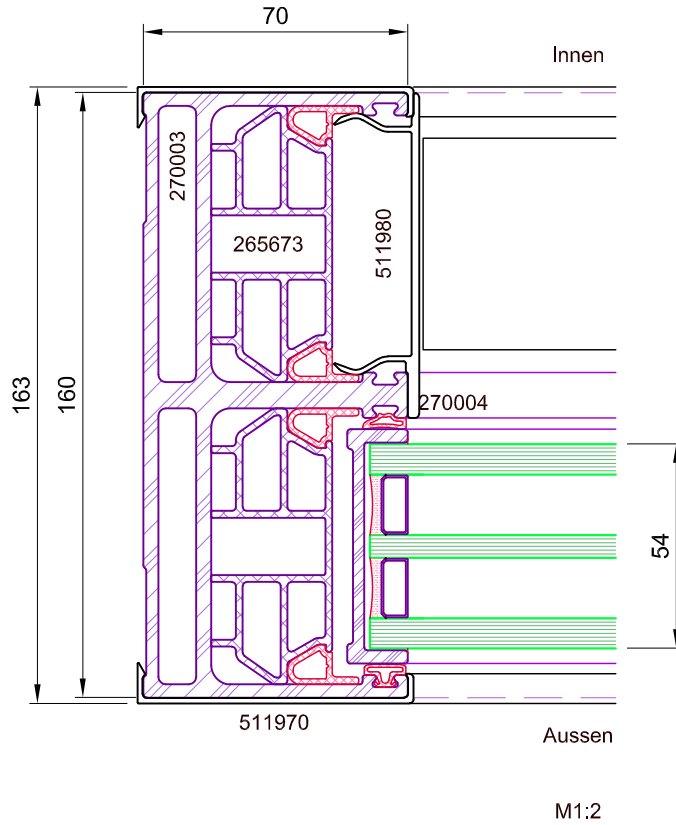

Das Urheberrecht dieser Zeichnung verbleibt, jeder Zeit bei SOREG AG. Änderungen vorbehalten



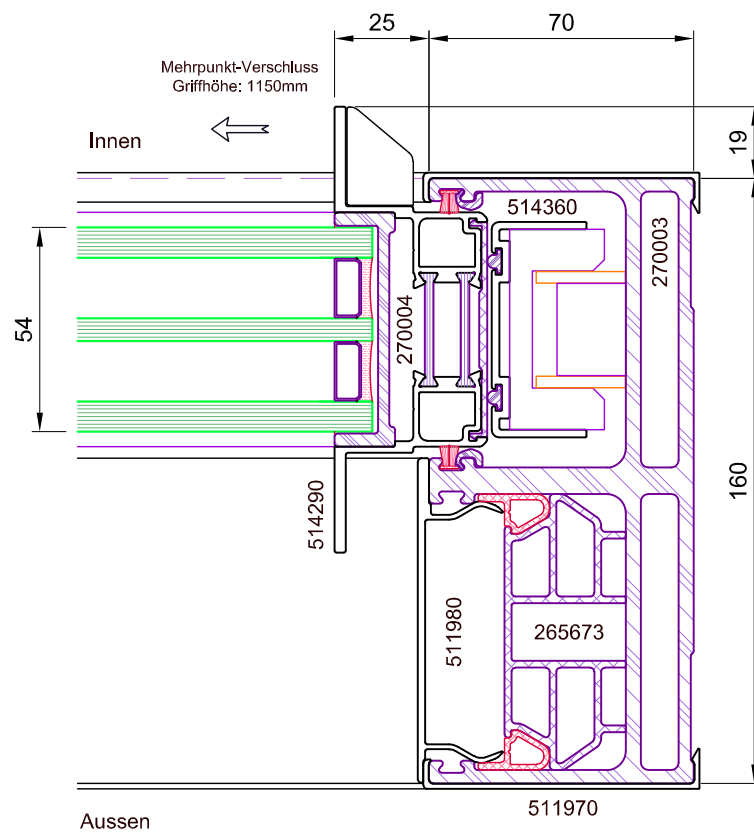

Das Urheberrecht dieser Zeichnung verbleibt, jeder Zeit bei SOREG AG. Änderungen vorbehalten



1-fach Laufschiene

Schnitt durch Schiebeflügel

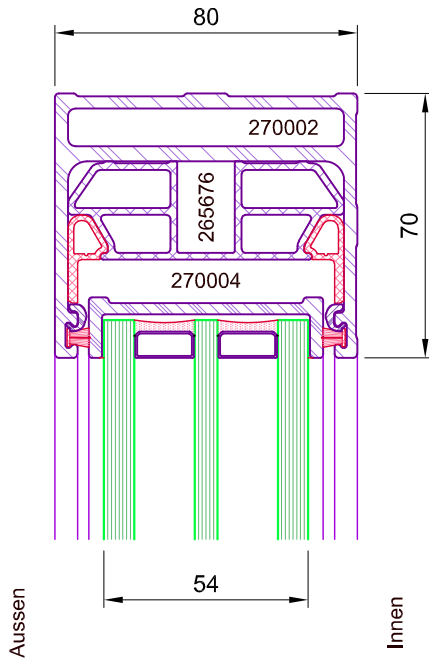

Schnitt durch Festelement

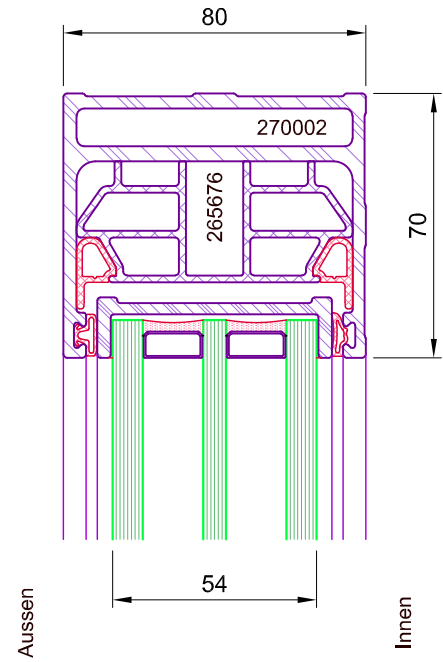

Das Urheberrecht dieser Zeichnung verbleibt, jeder Zeit bei SOREG AG. Änderungen vorbehalten

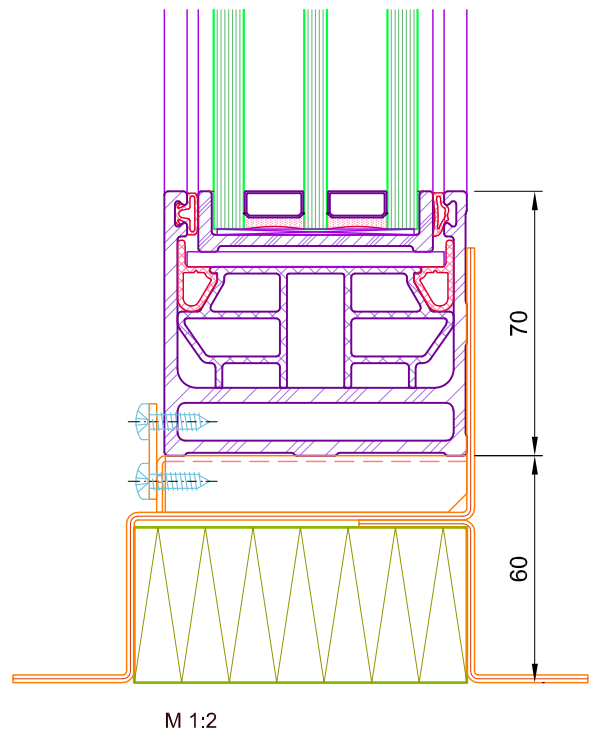
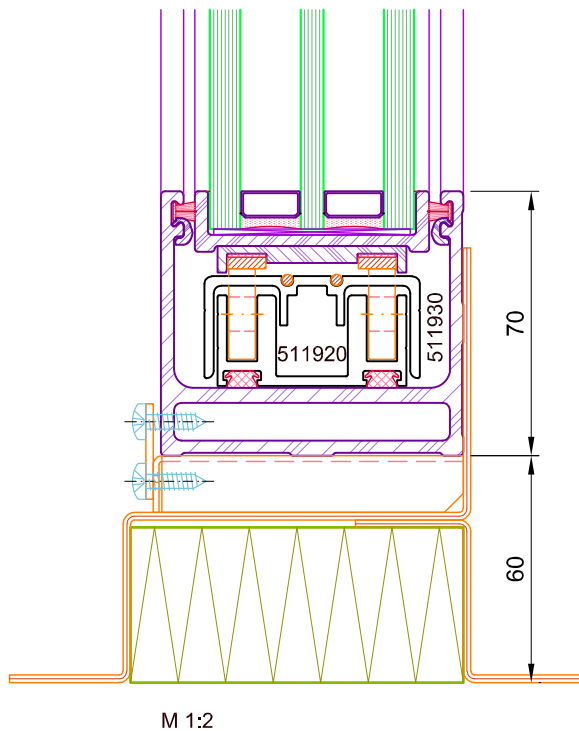

1-fach Laufschiene

Festelement an Blendrahmen

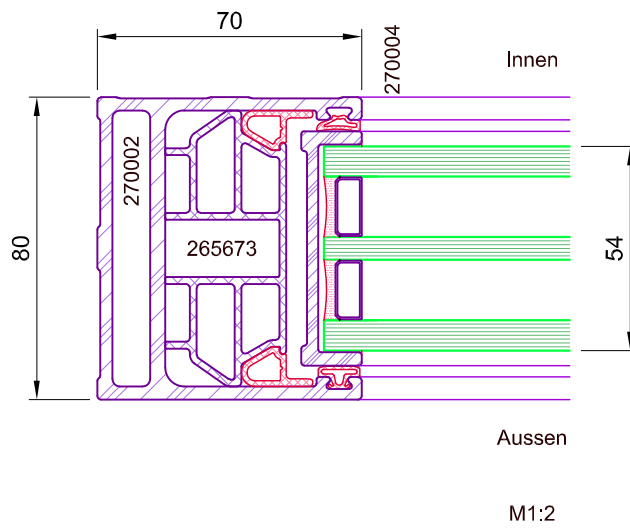

Das Urheberrecht dieser Zeichnung verbleibt, jeder Zeit bei SOREG AG. Änderungen vorbehalten



1-fach Laufschiene

Schiebeflügel an Blendrahmen

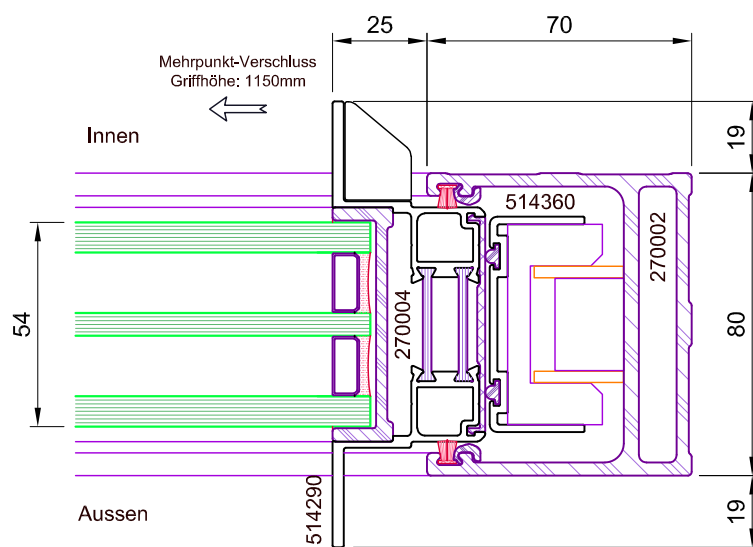

M1:2

Das Urheberrecht dieser Zeichnung verbleibt, jeder Zeit bei SOREG AG. Änderungen vorbehalten



1-fach Laufschiene

Festelement an Blendrahmen  
ohne Flügelprofil

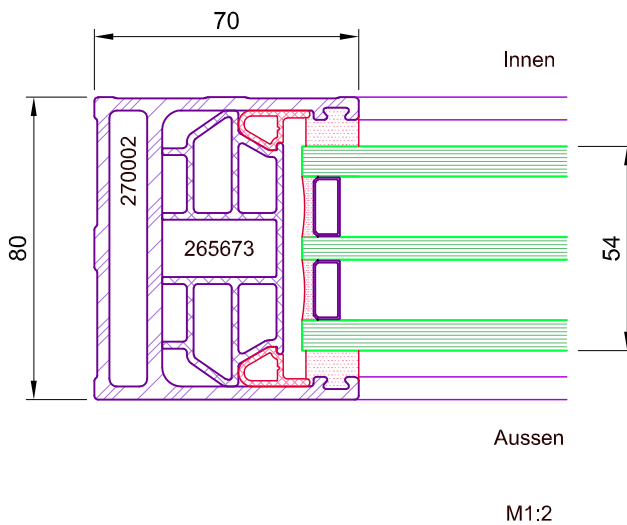

Das Urheberrecht dieser Zeichnung verbleibt, jeder Zeit bei SOREG AG. Änderungen vorbehalten



1-fach Laufschiene

Festteilpfosten 80mm mit Flügelprofil

Festteilpfosten 80mm ohne Flügelprofil

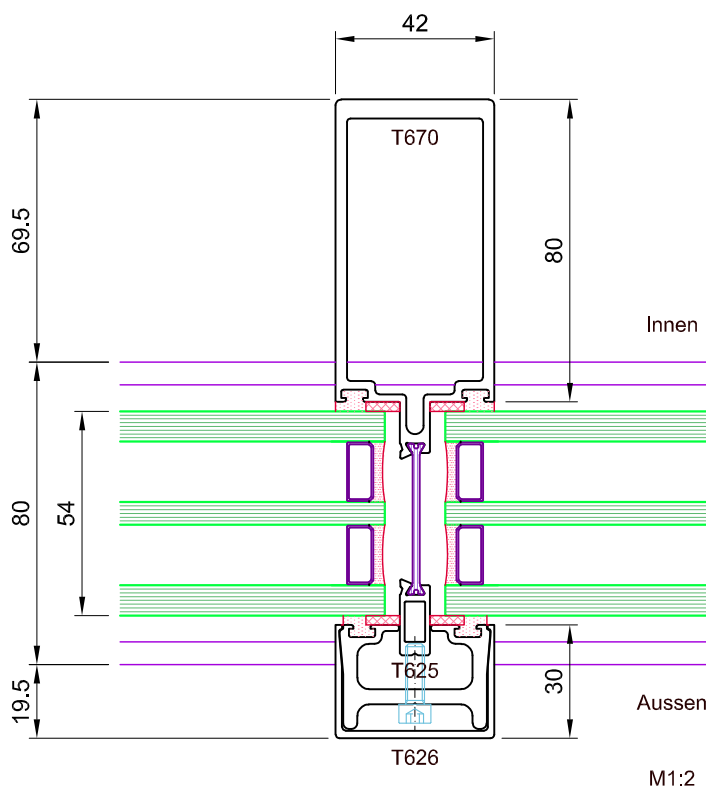
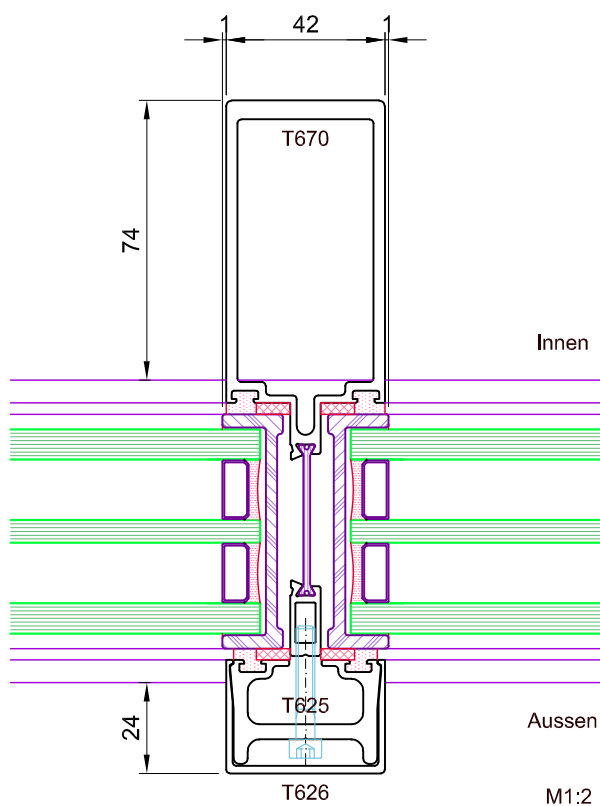

Das Urheberrecht dieser Zeichnung verbleibt, jeder Zeit bei SOREG AG. Änderungen vorbehalten



3-fach Laufschiene

Schnitt durch Schiebeflügel

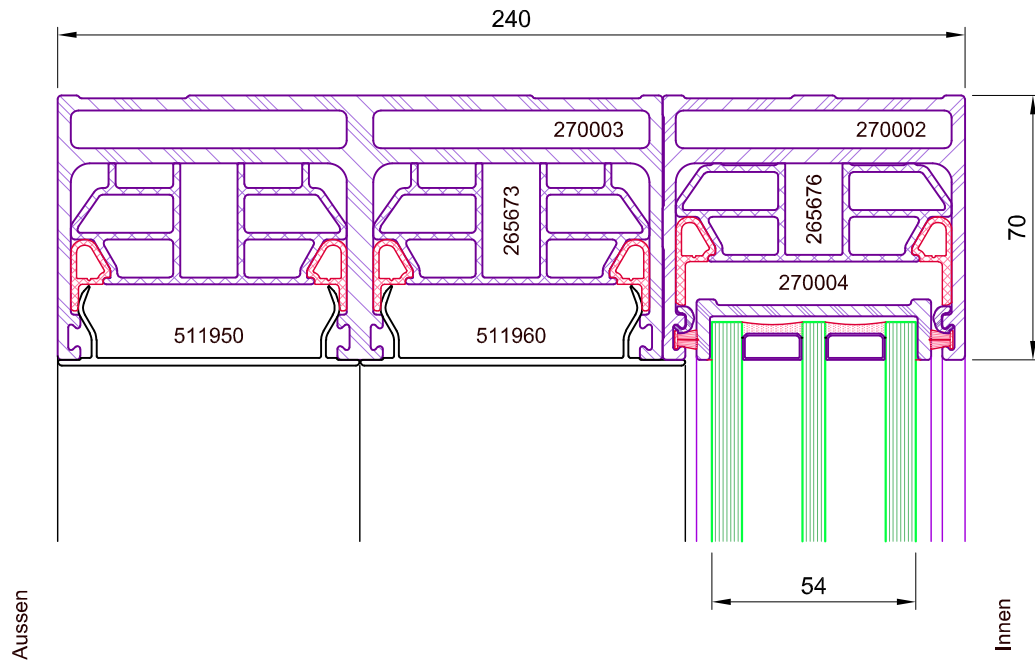

Das Urheberrecht dieser Zeichnung verbleibt, jeder Zeit bei SOREG AG. Änderungen vorbehalten

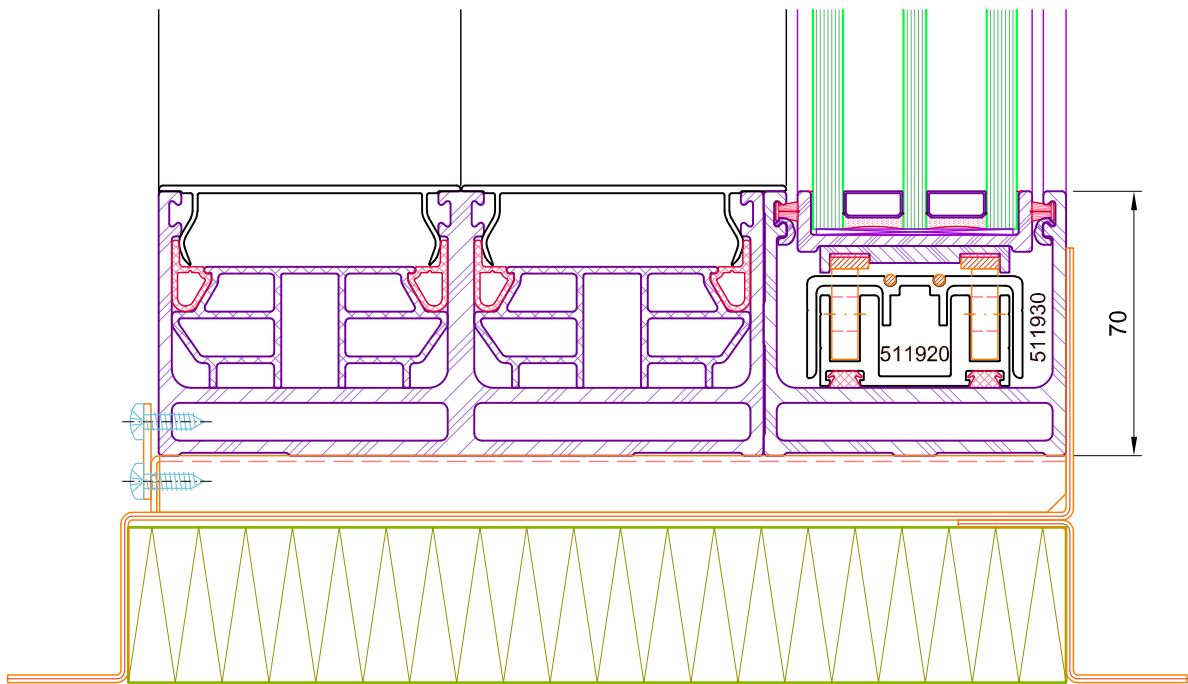

M 1:2





3-fach Laufschiene

Schnitt durch Festelement

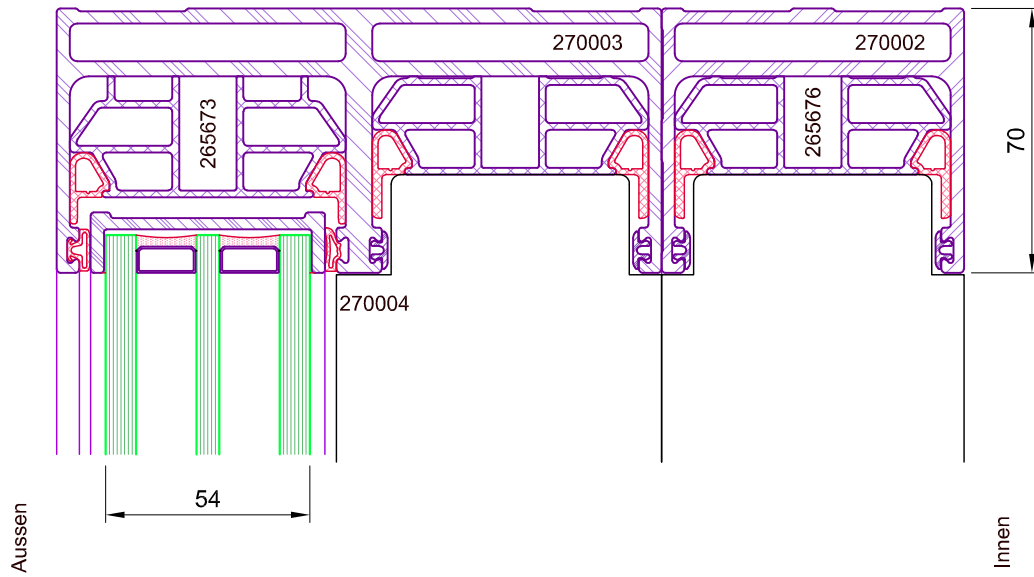

Das Urheberrecht dieser Zeichnung verbleibt, jeder Zeit bei SOREG AG. Änderungen vorbehalten

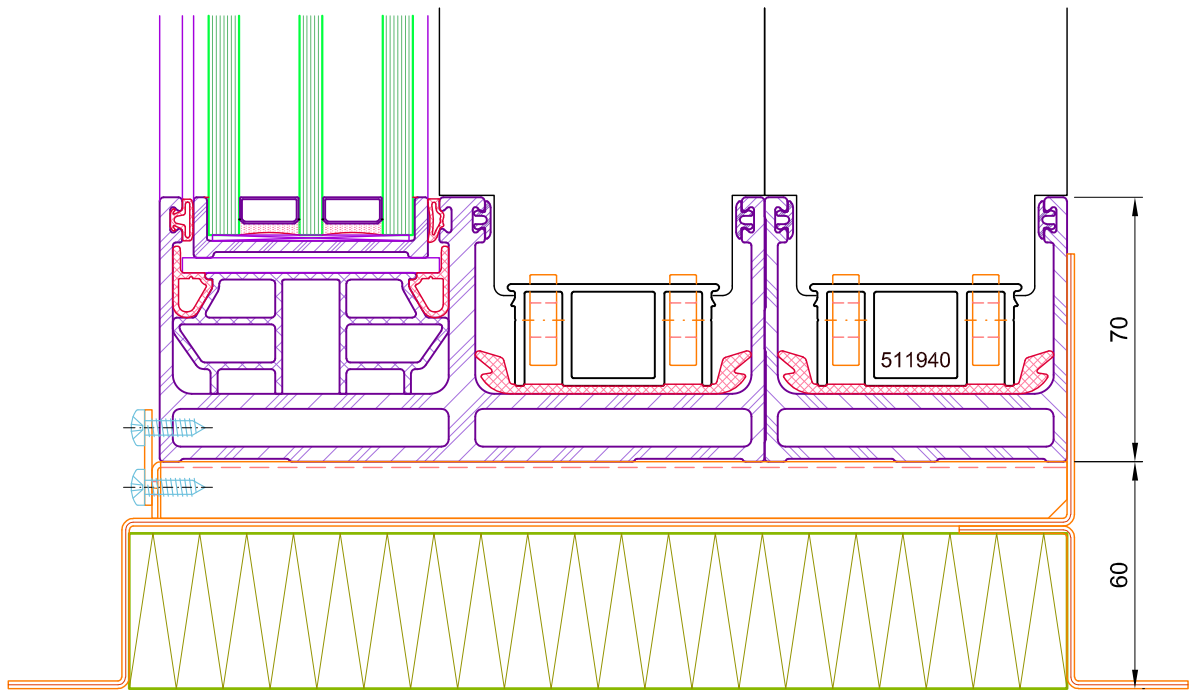

M 1:2



3-fach Laufschiene

Festelement an Blendrahmen

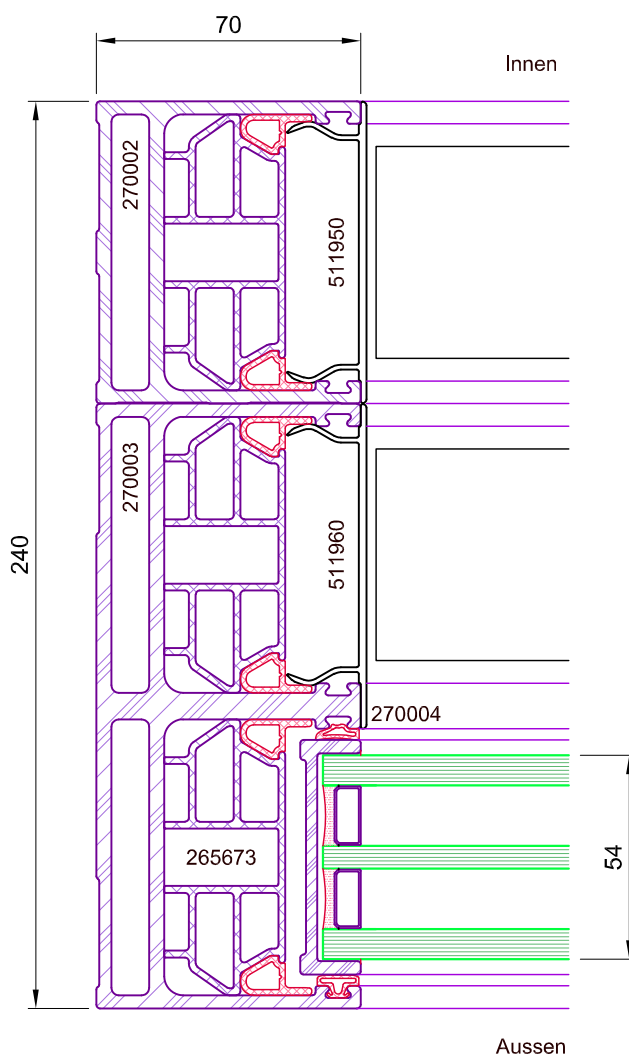

Aussen

M1:2

Das Urheberrecht dieser Zeichnung verbleibt, jeder Zeit bei SOREG AG. Änderungen vorbehalten



3-fach Laufschiene

Mittelprofil U-förmig  
Grösse S 30mm

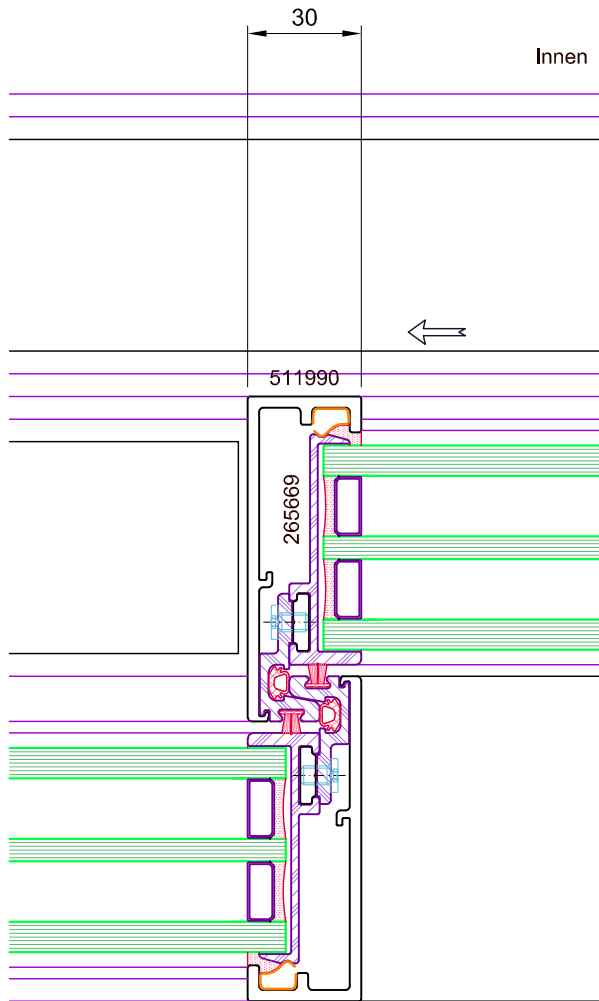

Aussen

M1:2

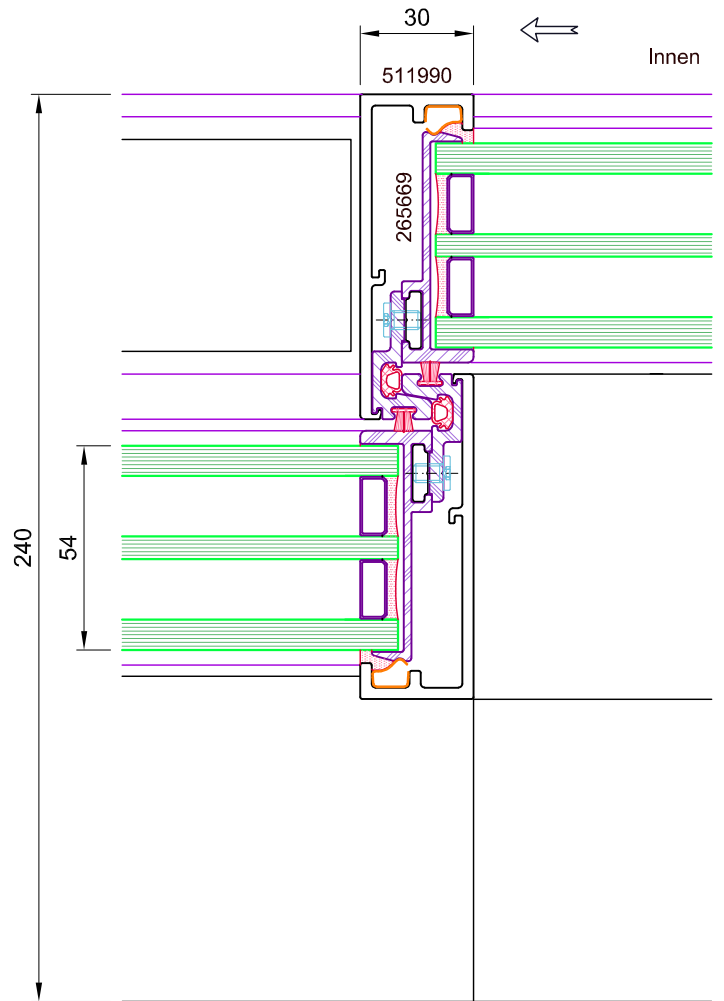

Aussen

M1:2

Das Urheberrecht dieser Zeichnung verbleibt, jeder Zeit bei SOREG AG. Änderungen vorbehalten



3-fach Laufschiene

Schiebeflügel an Blendrahmen

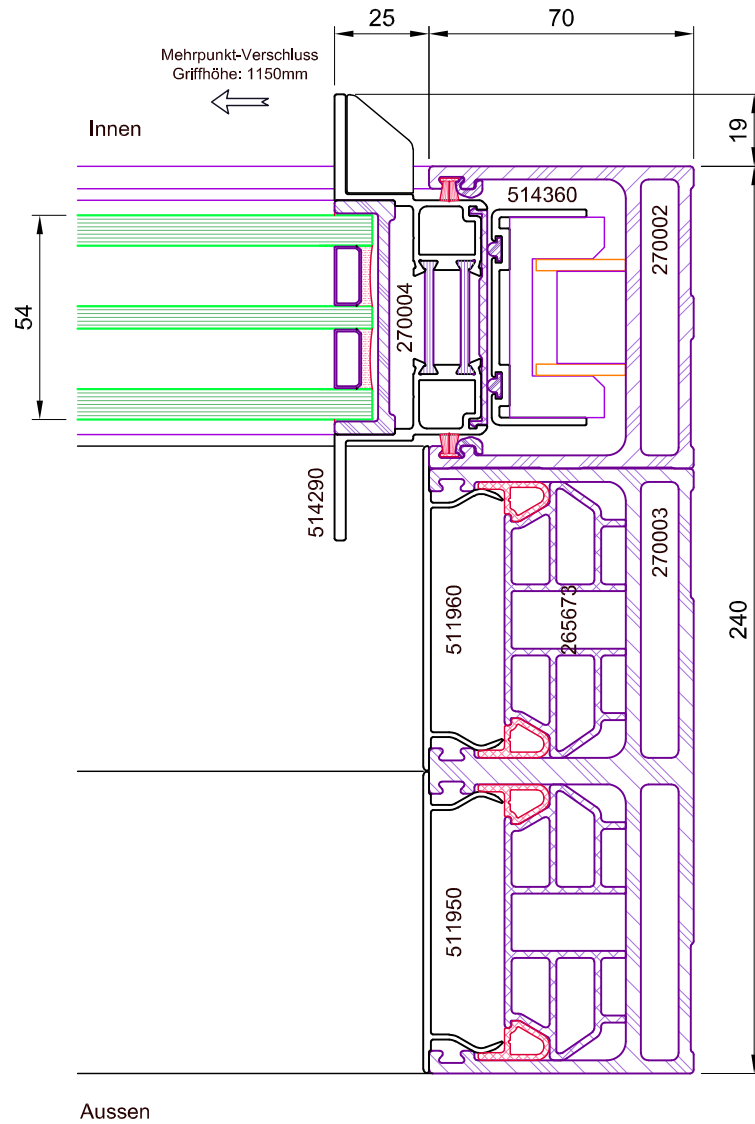

Aussen

M1:2

Das Urheberrecht dieser Zeichnung verbleibt, jeder Zeit bei SOREG AG. Änderungen vorbehalten

