

2-fach Laufschiene

Schnitt durch Schiebeflügel

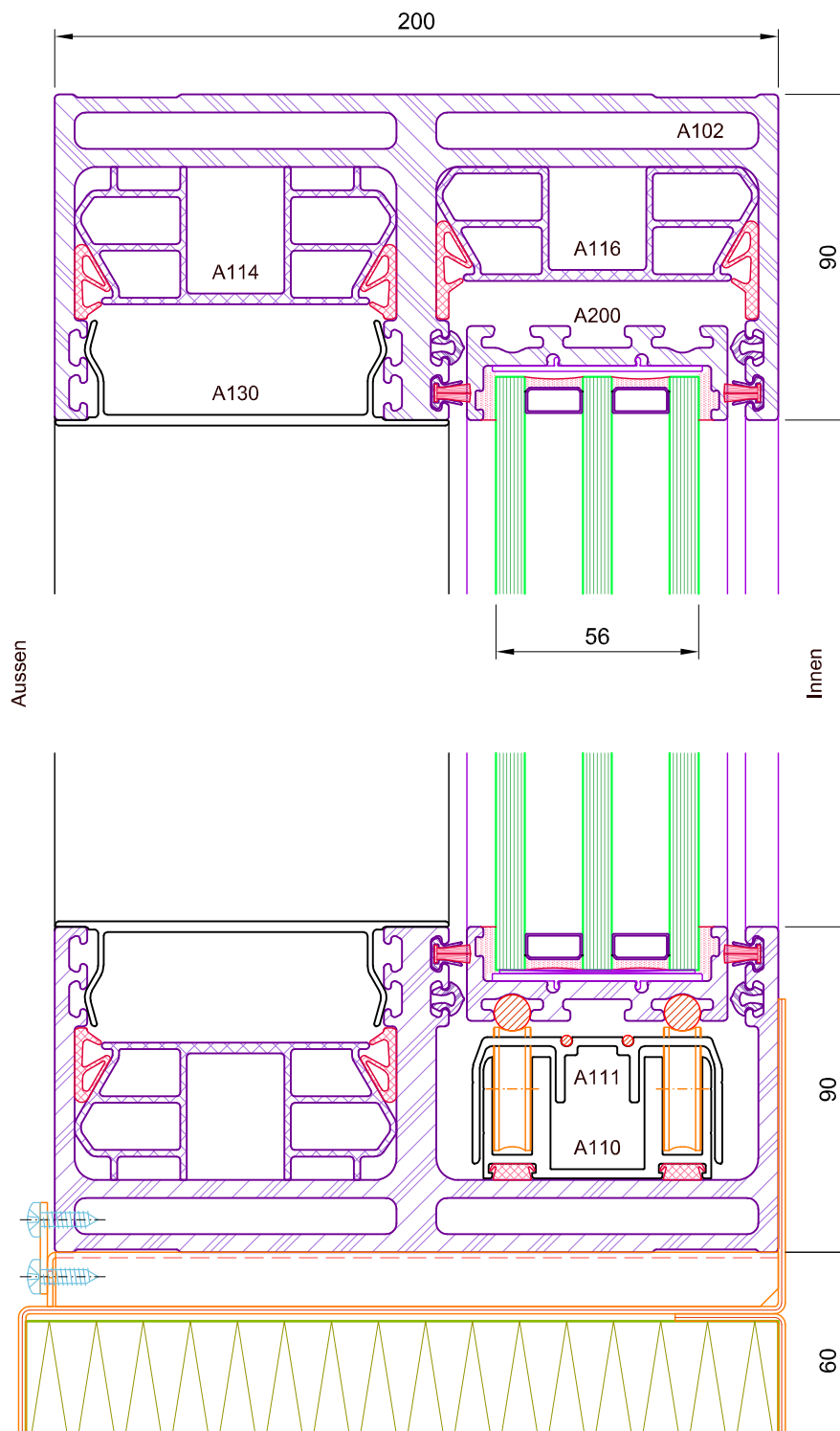

Das Urheberrecht dieser Zeichnung verbleibt, jeder Zeit bei SOREG AG. Änderungen vorbehalten



2-fach Laufschiene

Schnitt durch Festelement

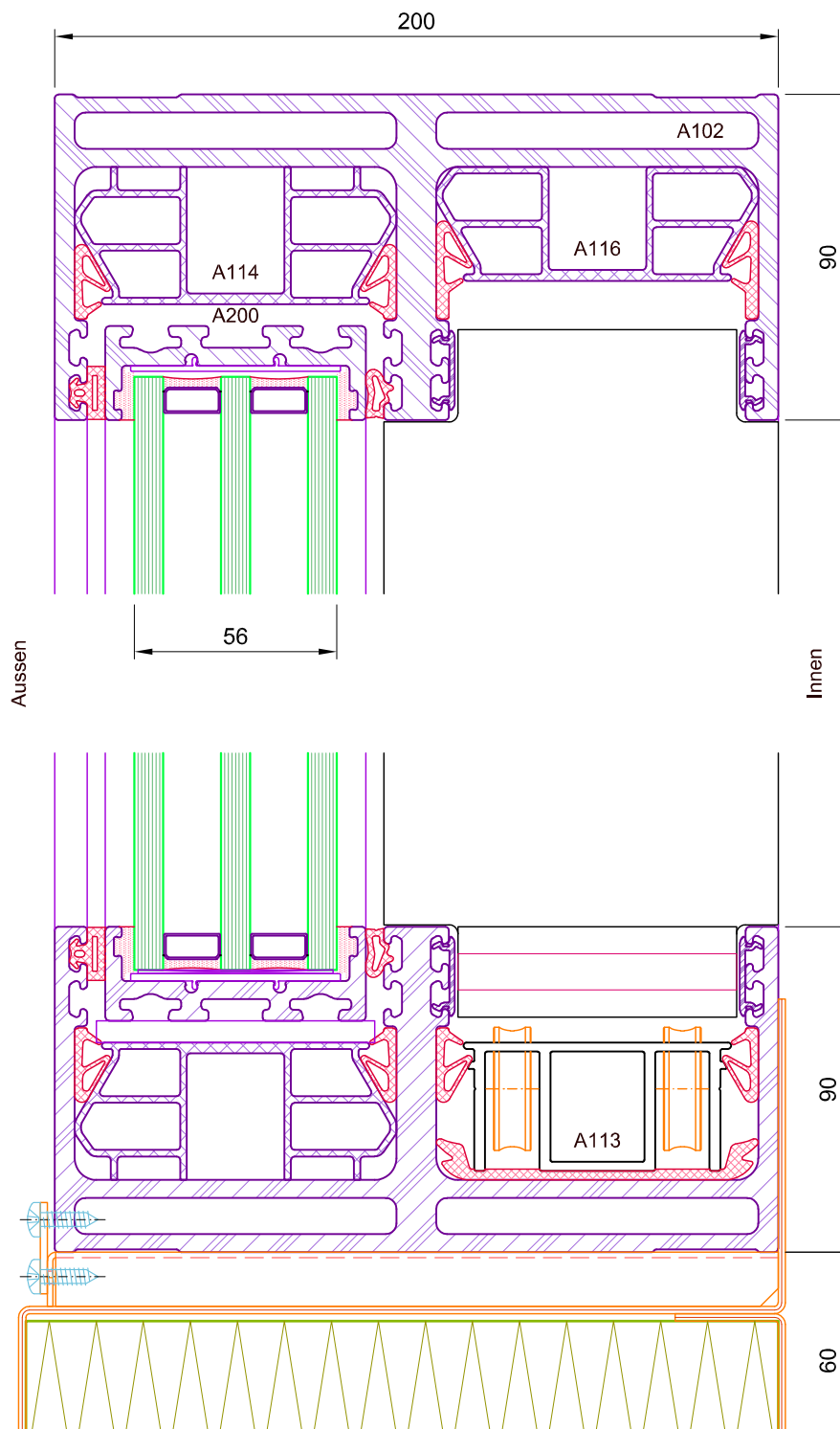

Das Urheberrecht dieser Zeichnung verbleibt, jeder Zeit bei SOREG AG. Änderungen vorbehalten



2-fach Laufschiene

Schnitt durch Festelement

Wasserrinne breit

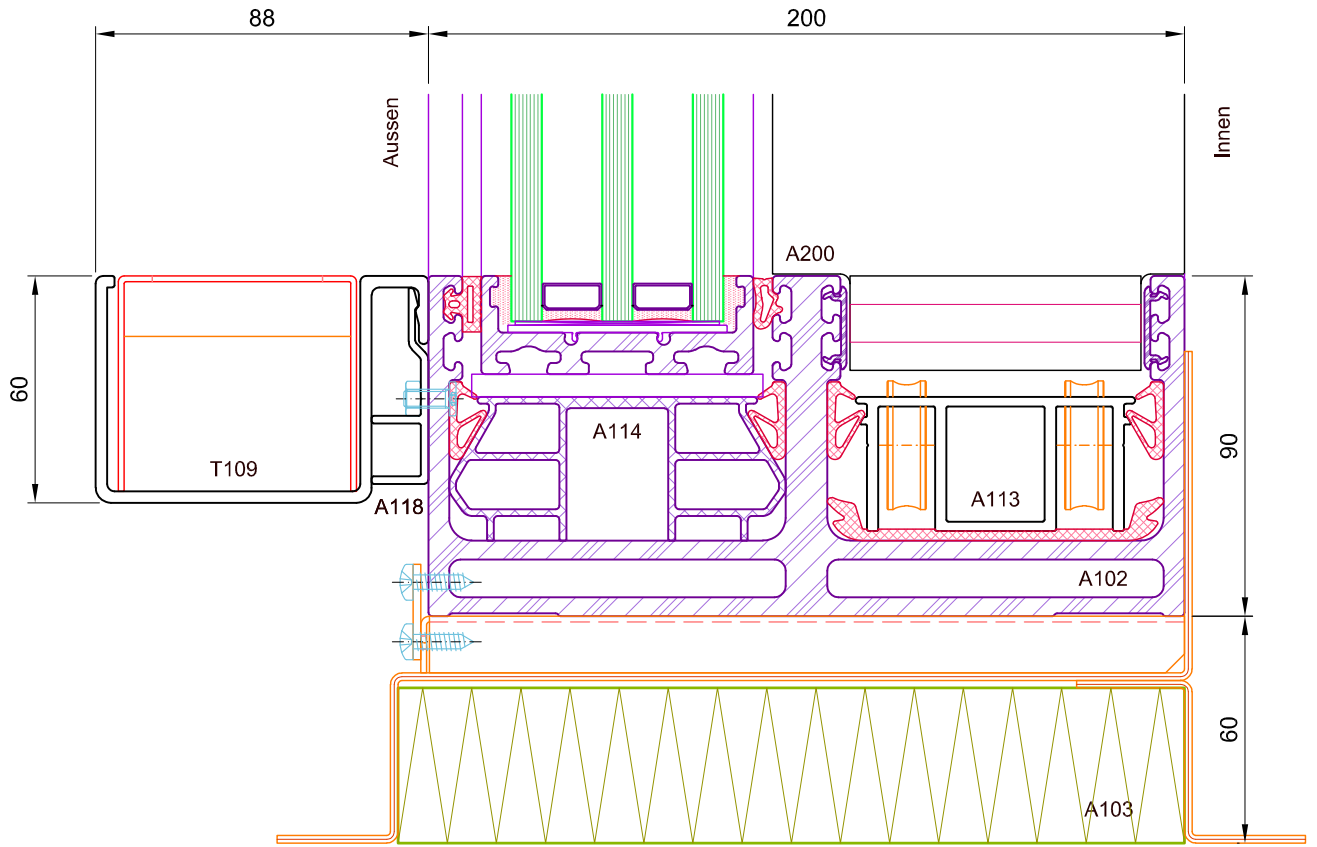

M 1:2

Wasserrinne schmal

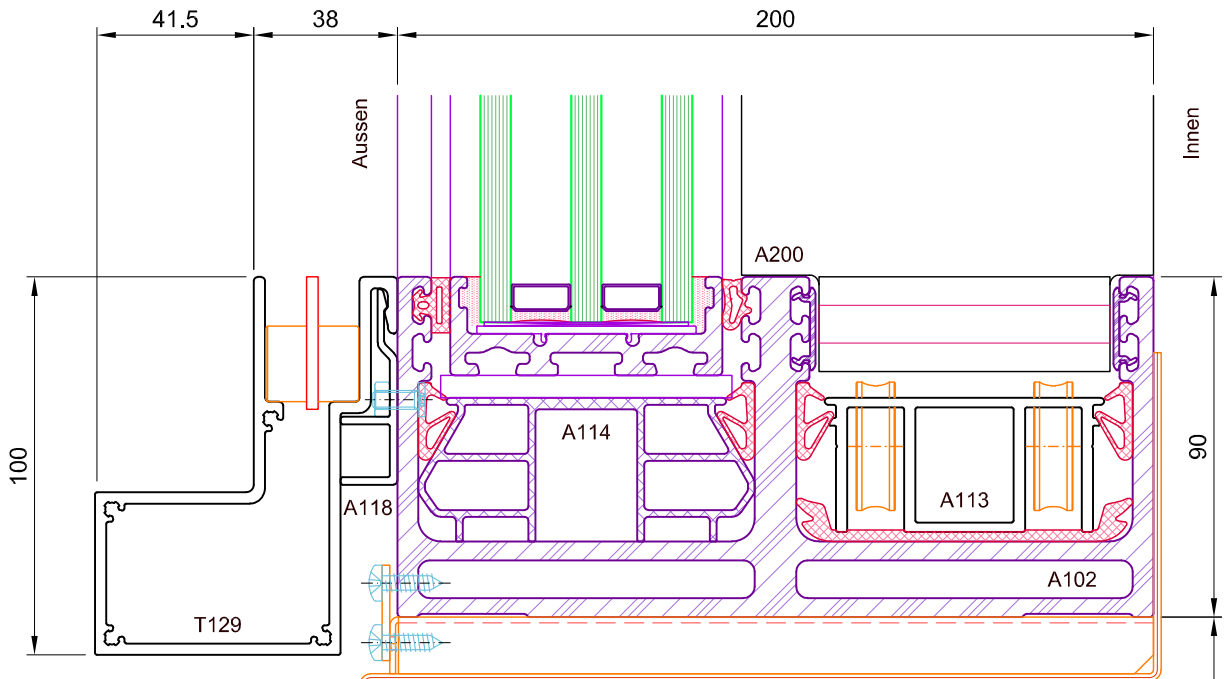

Das Urheberrecht dieser Zeichnung verbleibt, jeder Zeit bei SOREG AG. Änderungen vorbehalten



2-fach Laufschiene

Festelement an Blendrahmen

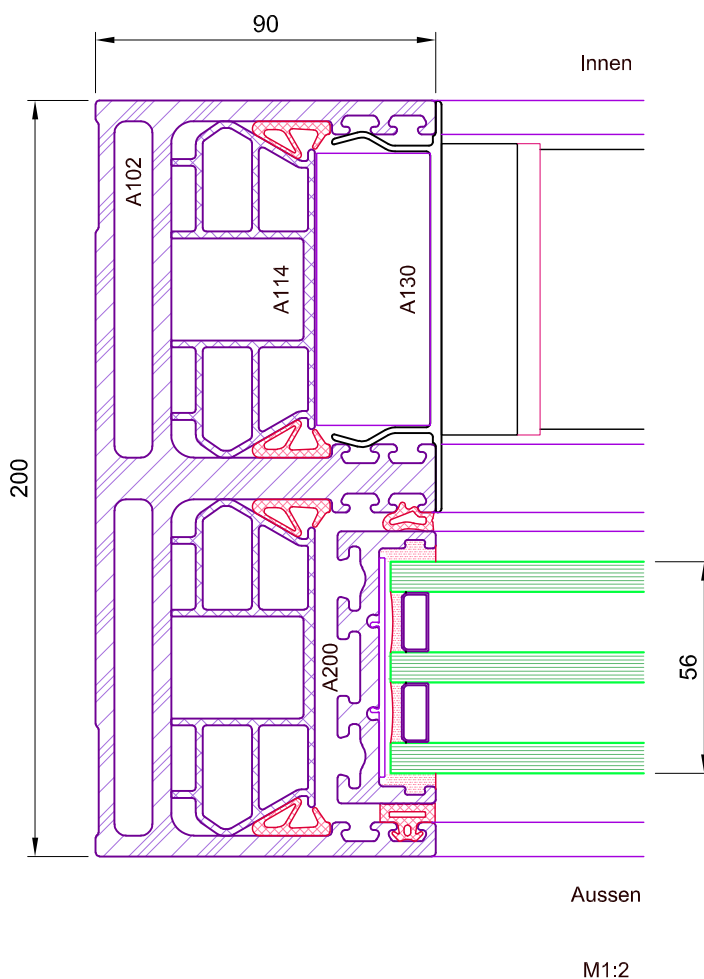

Das Urheberrecht dieser Zeichnung verbleibt, jeder Zeit bei SOREG AG. Änderungen vorbehalten



2-fach Laufschiene

Mittelprofil U-förmig  
Grösse S 46mm

Mittelprofil U-förmig verstärkt  
Grösse L 46mm

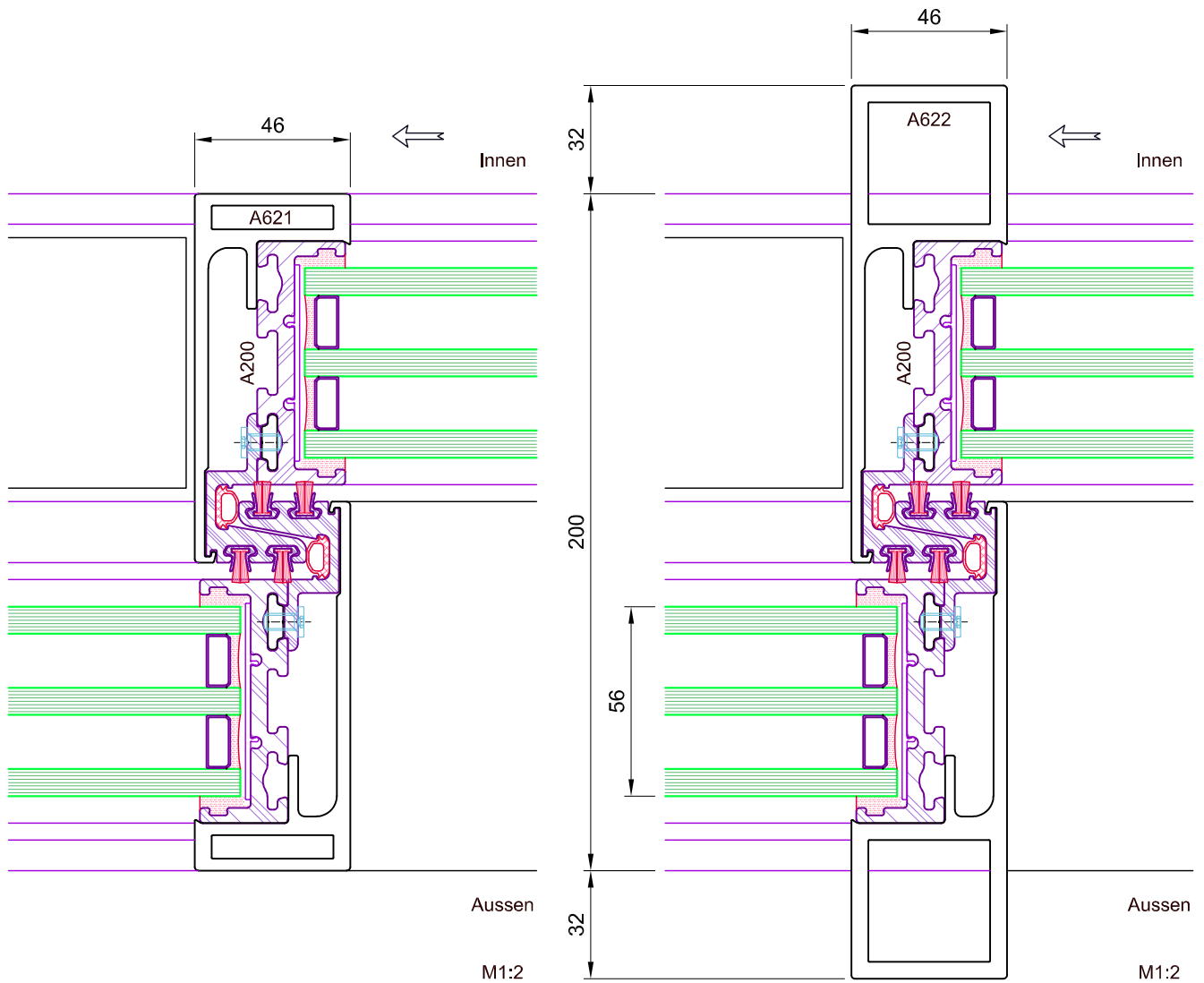

Das Urheberrecht dieser Zeichnung verbleibt, jeder Zeit bei SOREG AG. Änderungen vorbehalten



2-fach Laufschiene

Mittelprofil Z-förmig verstärkt  
Grösse L 46mm

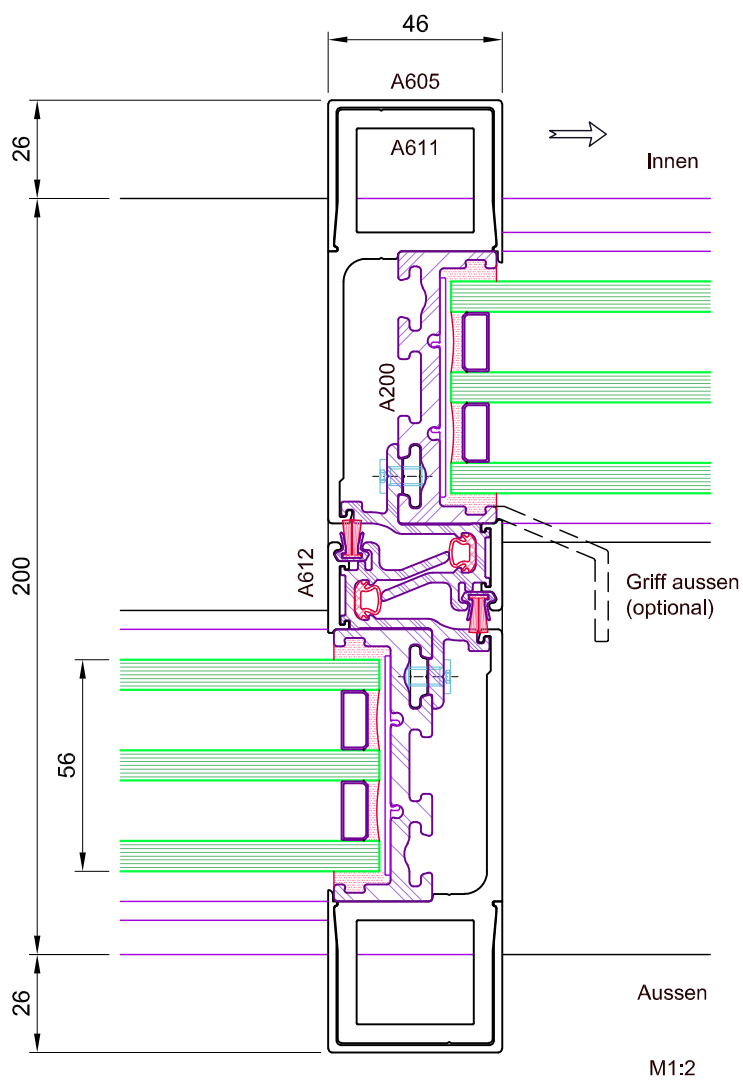

Das Urheberrecht dieser Zeichnung verbleibt, jeder Zeit bei SOREG AG. Änderungen vorbehalten



2-fach Laufschiene

Mittelprofil U-förmig  
Grösse S 30mm

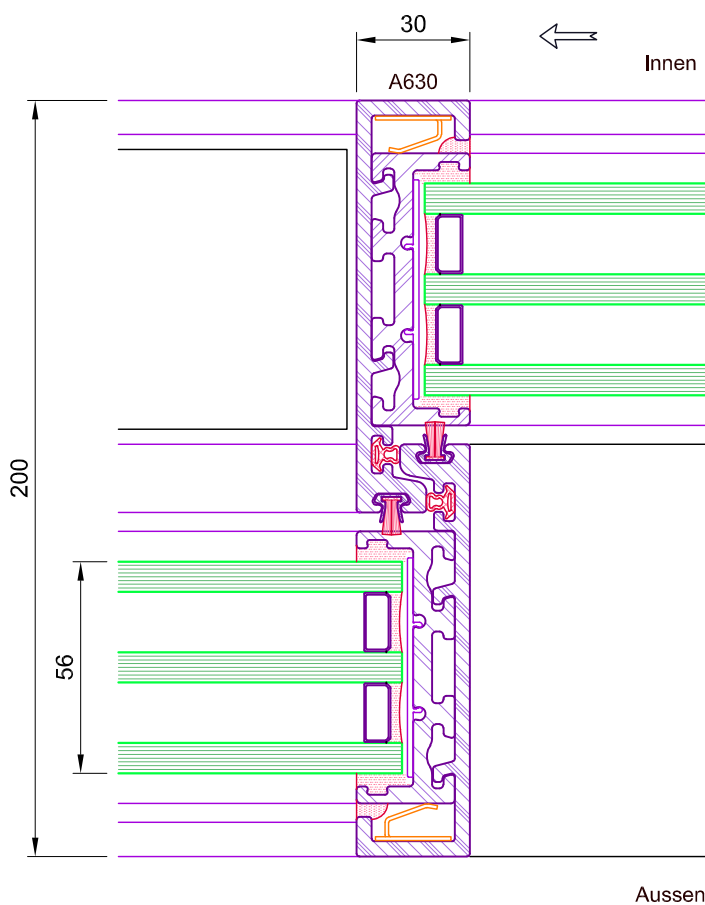

Aussen

M1:2

Das Urheberrecht dieser Zeichnung verbleibt, jeder Zeit bei SOREG AG. Änderungen vorbehalten



2-fach Laufschiene

Schiebeflügel an Blendrahmen

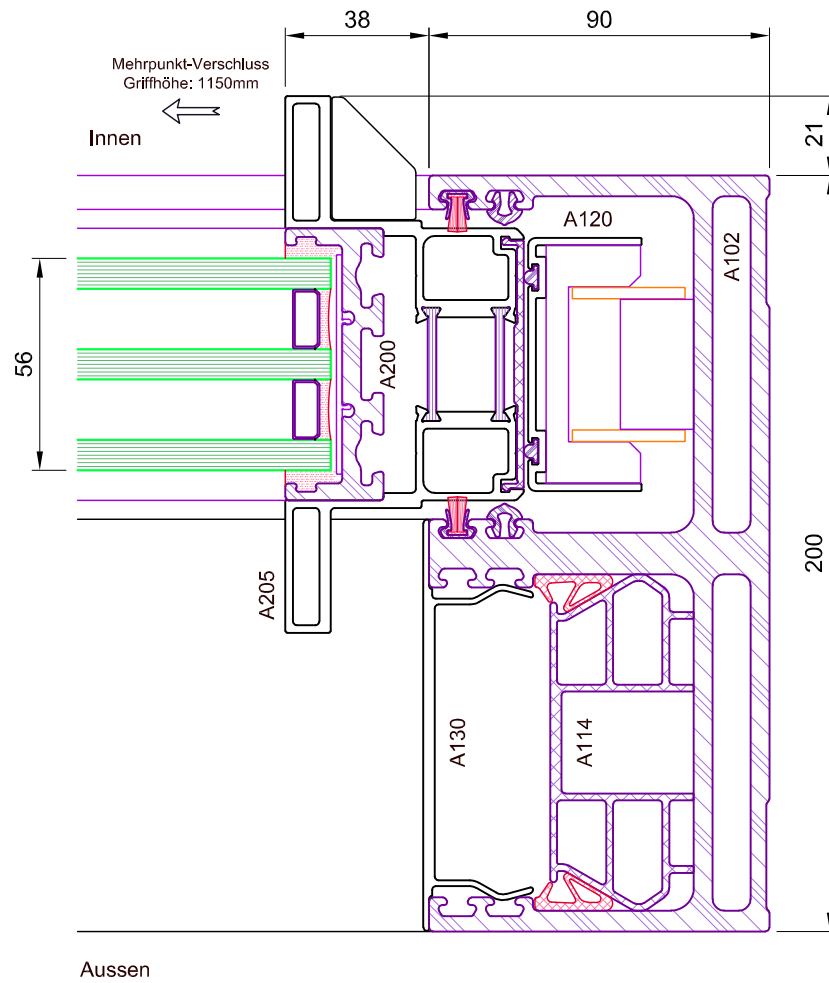

M1:2

Das Urheberrecht dieser Zeichnung verbleibt, jeder Zeit bei SOREG AG. Änderungen vorbehalten





2-fach Laufschiene

Schiebeflügel an Blendrahmen  
ohne Verschlussprofil

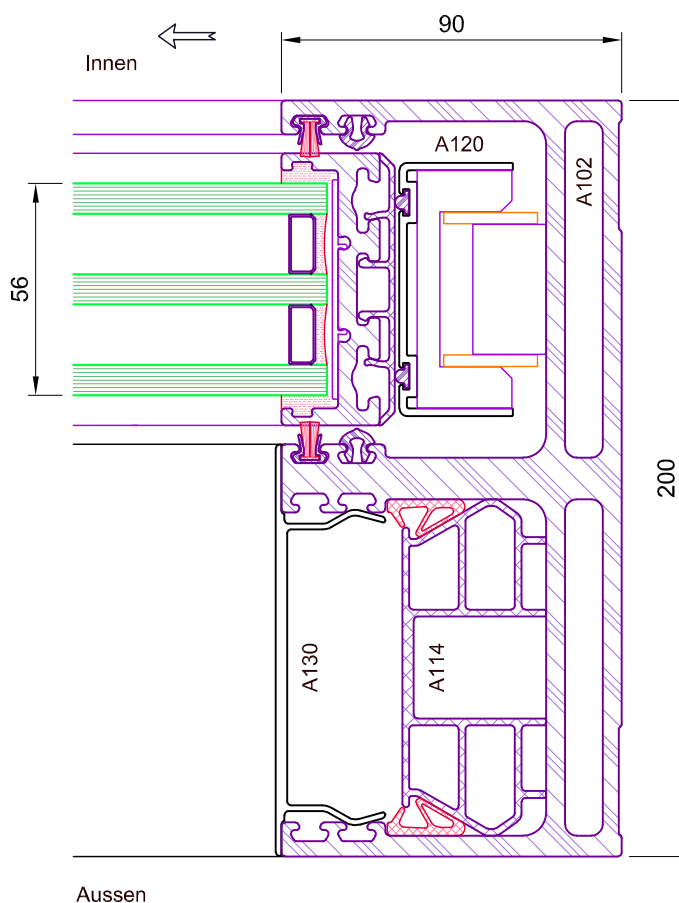

Aussen

M1:2

Das Urheberrecht dieser Zeichnung verbleibt, jeder Zeit bei SOREG AG. Änderungen vorbehalten



2-fach Laufschiene

Schiebeflügel an Schiebeflügel

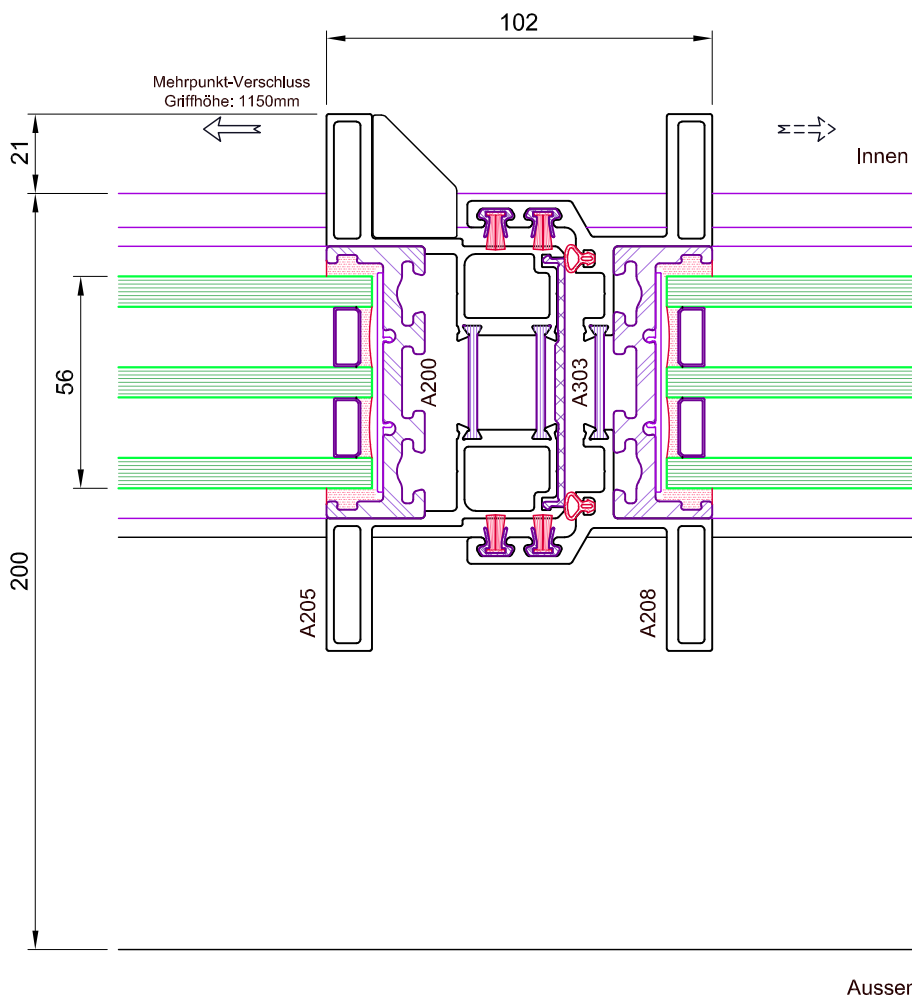

Aussen

M1:2

Das Urheberrecht dieser Zeichnung verbleibt, jeder Zeit bei SOREG AG. Änderungen vorbehalten



2-fach Laufschiene

Schiebeflügel an Systemecke 90°

Das Urheberrecht dieser Zeichnung verbleibt, jeder Zeit bei SOREG AG. Änderungen vorbehalten

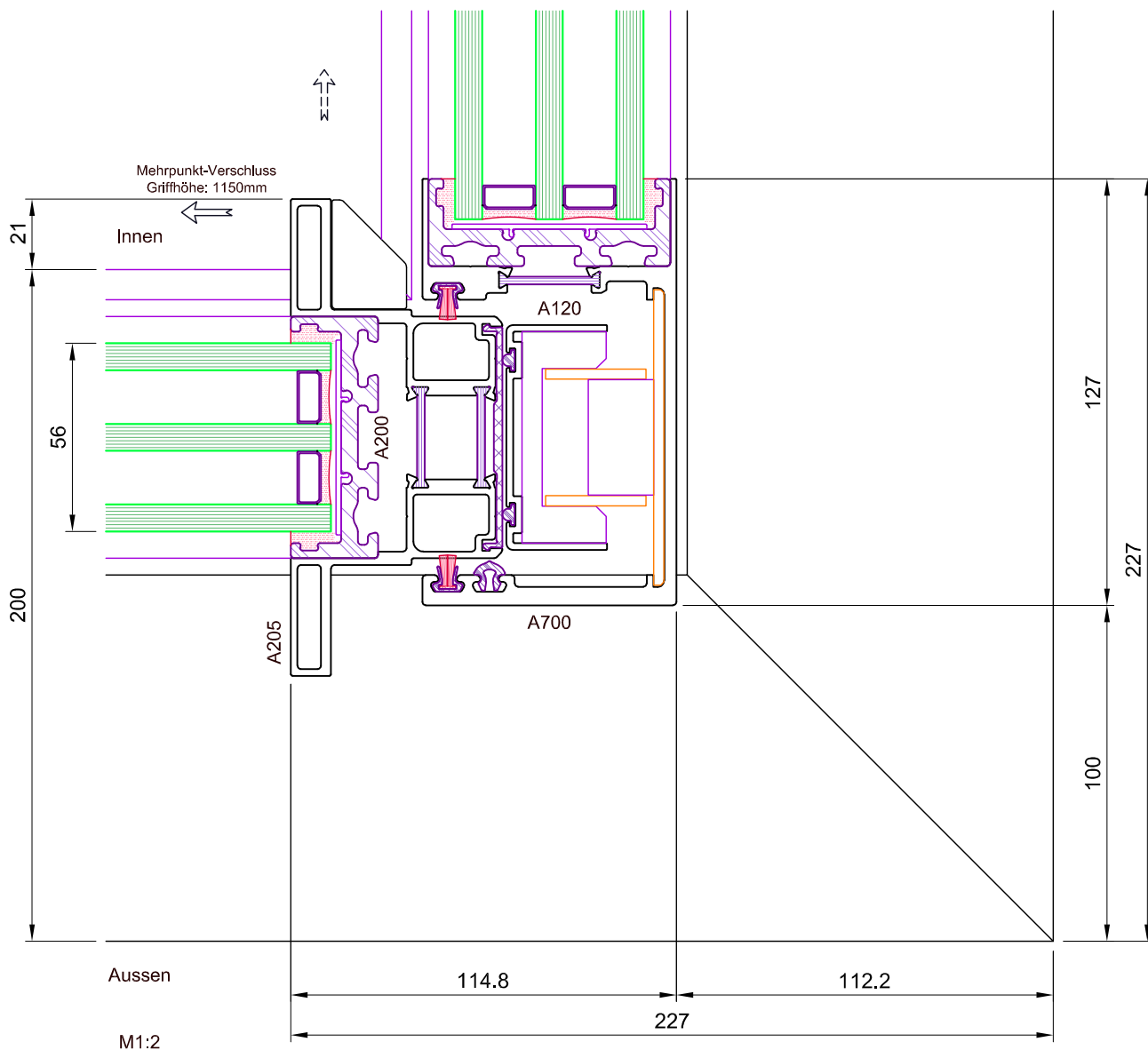

2-fach Laufschiene

Schiebeflügel an Systemecke 90°  
ohne Verschlussprofil

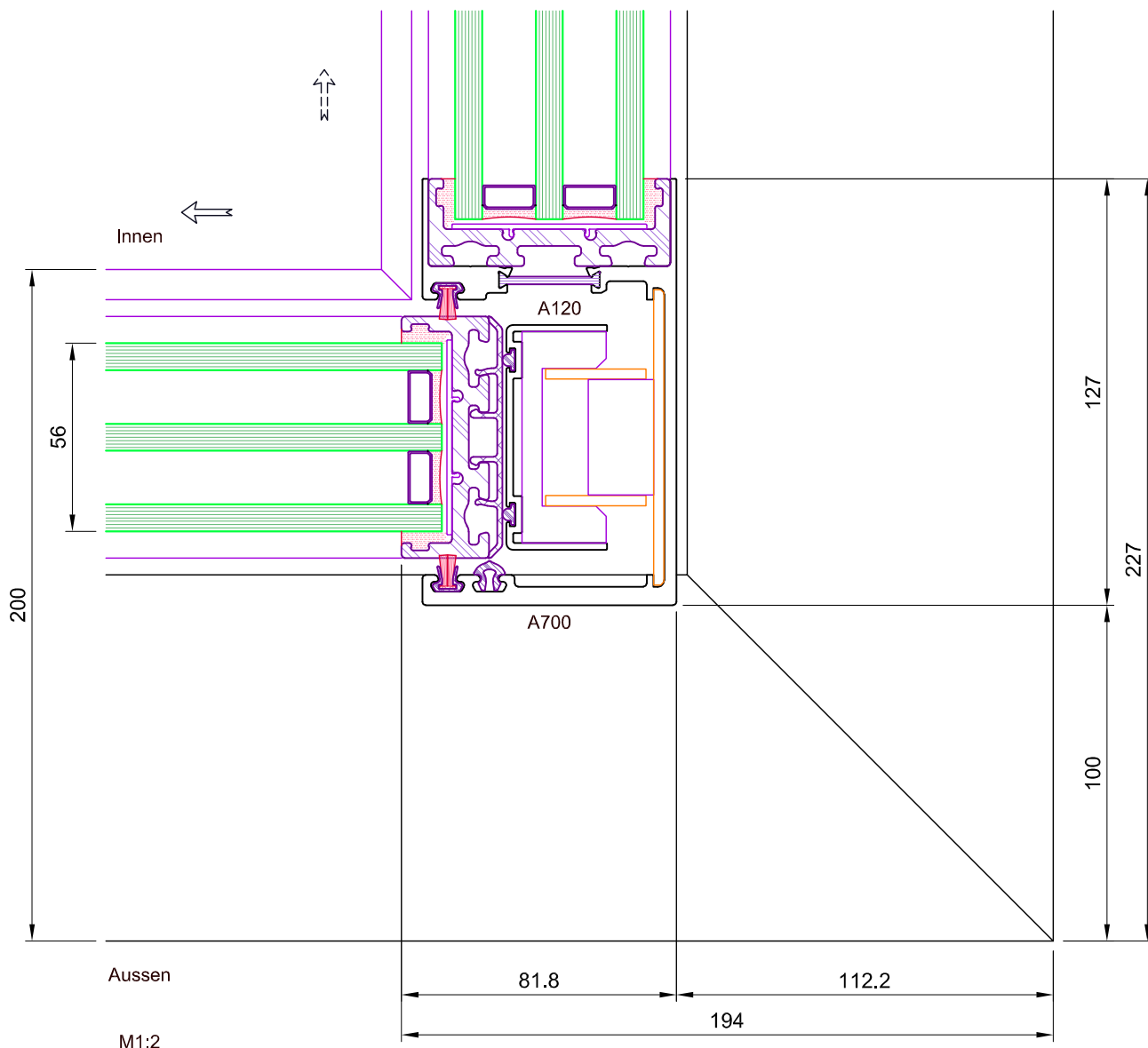

Das Urheberrecht dieser Zeichnung verbleibt, jeder Zeit bei SOREG AG. Änderungen vorbehalten



2-fach Laufschiene

Ecke 90° mit Abdeckprofil

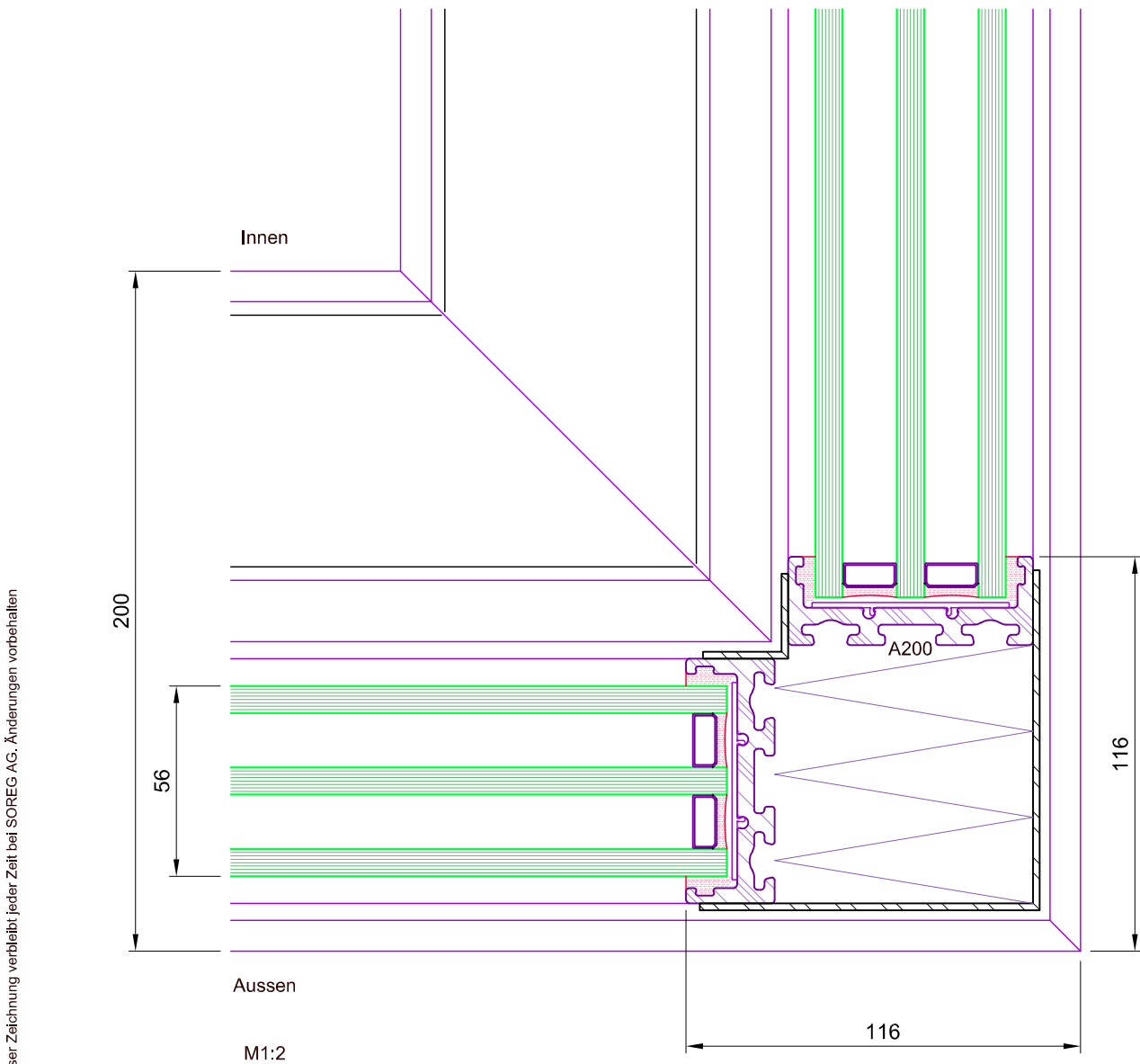

Das Urheberrecht dieser Zeichnung verbleibt, jeder Zeit bei SOREG AG. Änderungen vorbehalten



2-fach Laufschiene

Ecke 90° mit Stufenglas

Das Urheberrecht dieser Zeichnung verbleibt, jeder Zeit bei SOREG AG. Änderungen vorbehalten

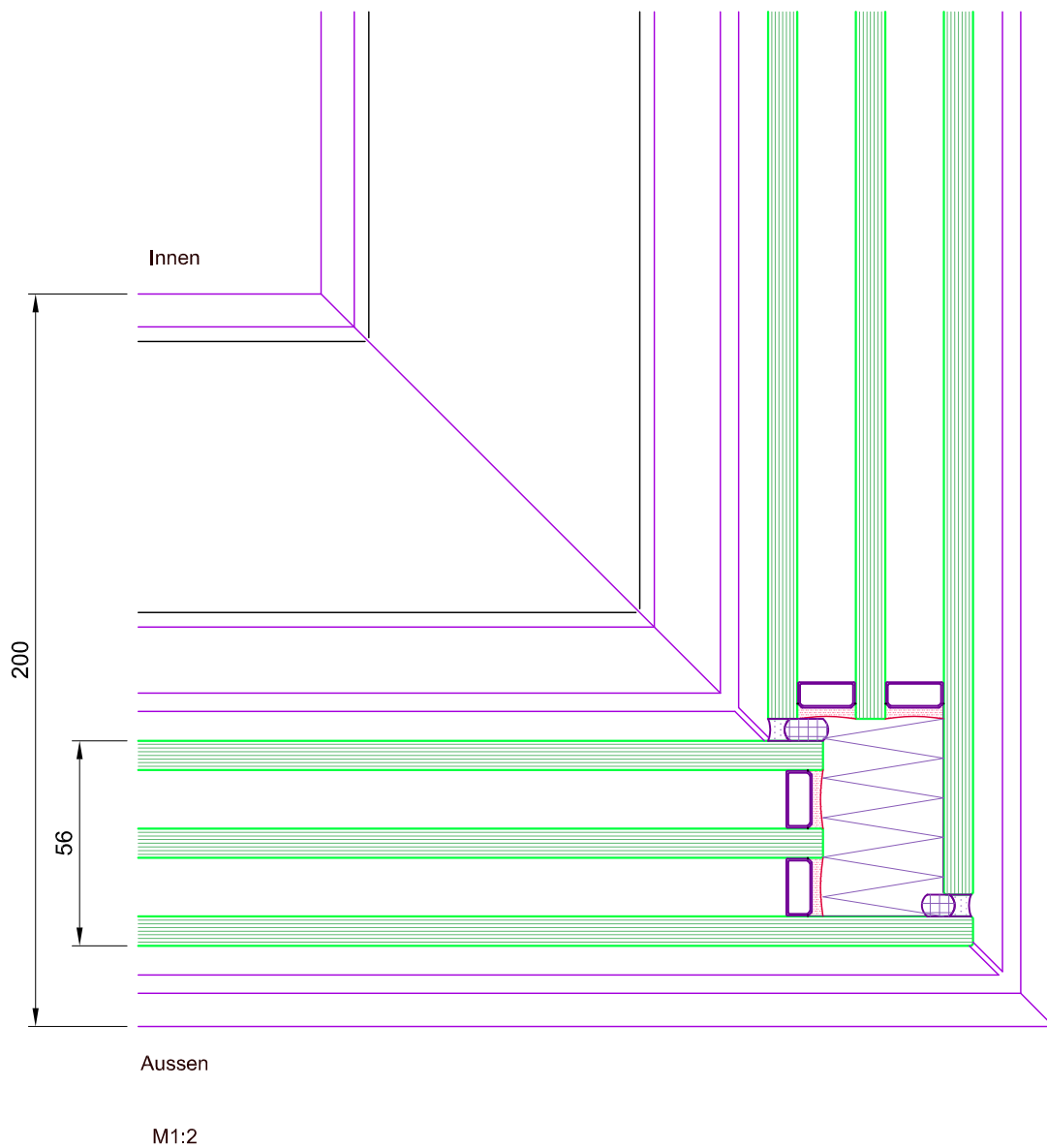

2-fach Laufschiene

Festelement an Blendrahmen  
ohne Flügelprofil

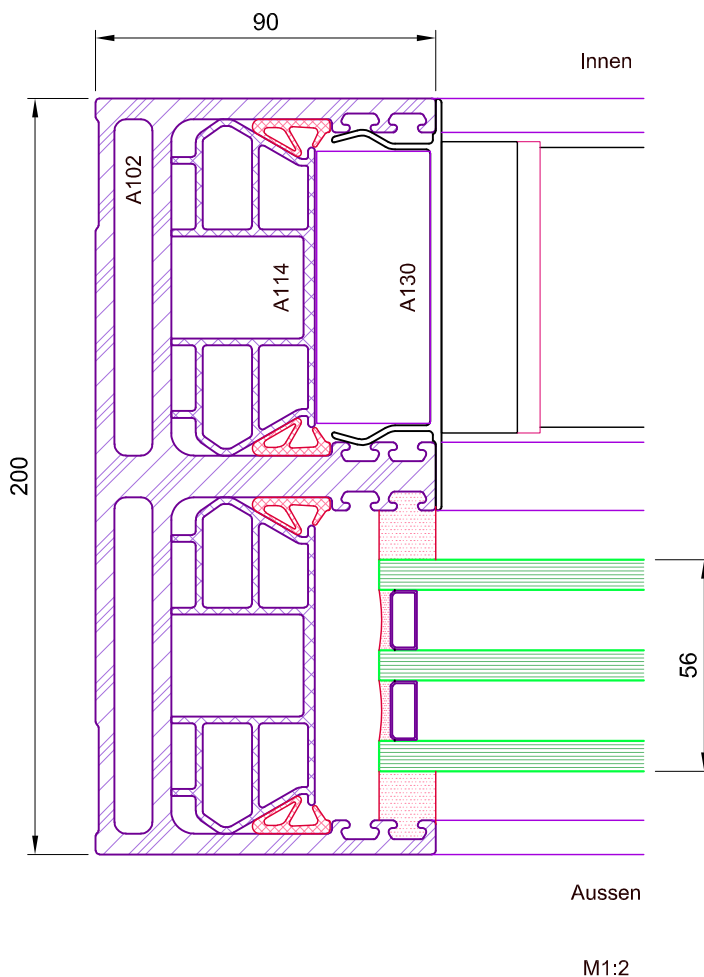

Das Urheberrecht dieser Zeichnung verbleibt, jeder Zeit bei SOREG AG. Änderungen vorbehalten



2-fach Laufschiene

Festteilpfosten 80mm  
mit Flügelprofil

Festteilpfosten 80mm  
ohne Flügelprofil

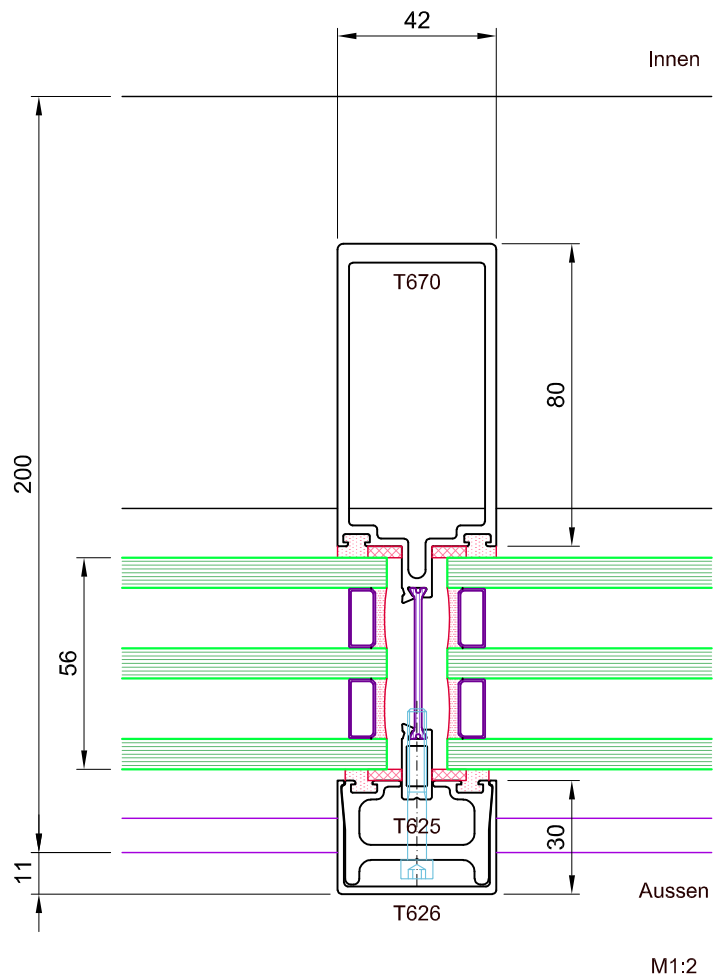
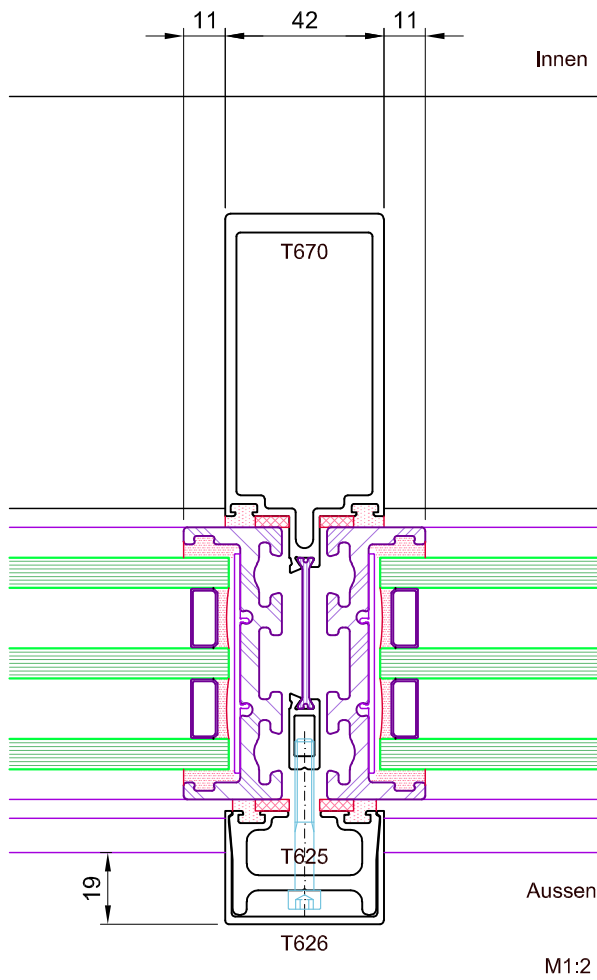

Das Urheberrecht dieser Zeichnung verbleibt, jeder Zeit bei SOREG AG. Änderungen vorbehalten





2-fach Laufschiene

Schnitt durch Schiebeflügel

Insektenschutz

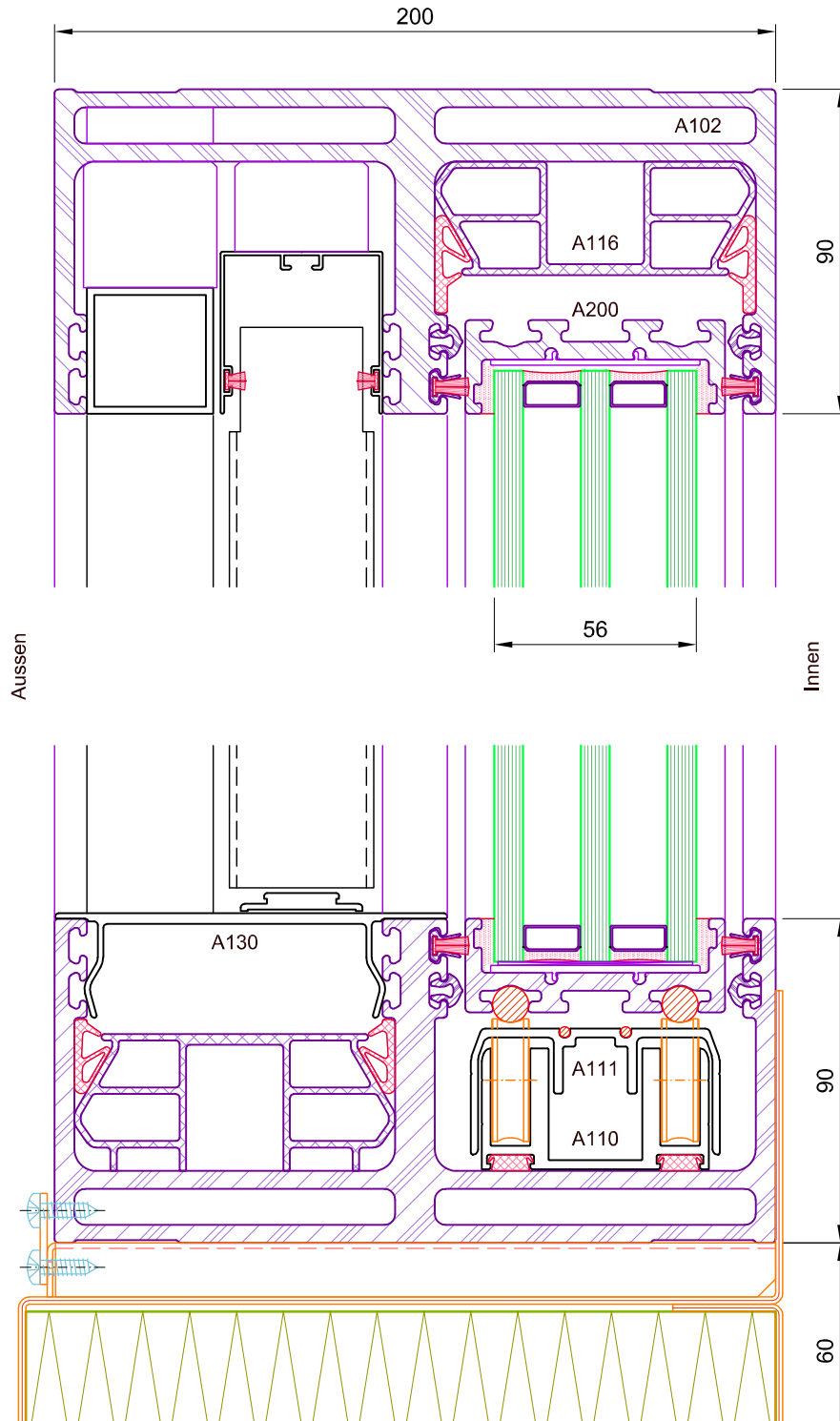

Das Urheberrecht dieser Zeichnung verbleibt, jeder Zeit bei SOREG AG. Änderungen vorbehalten



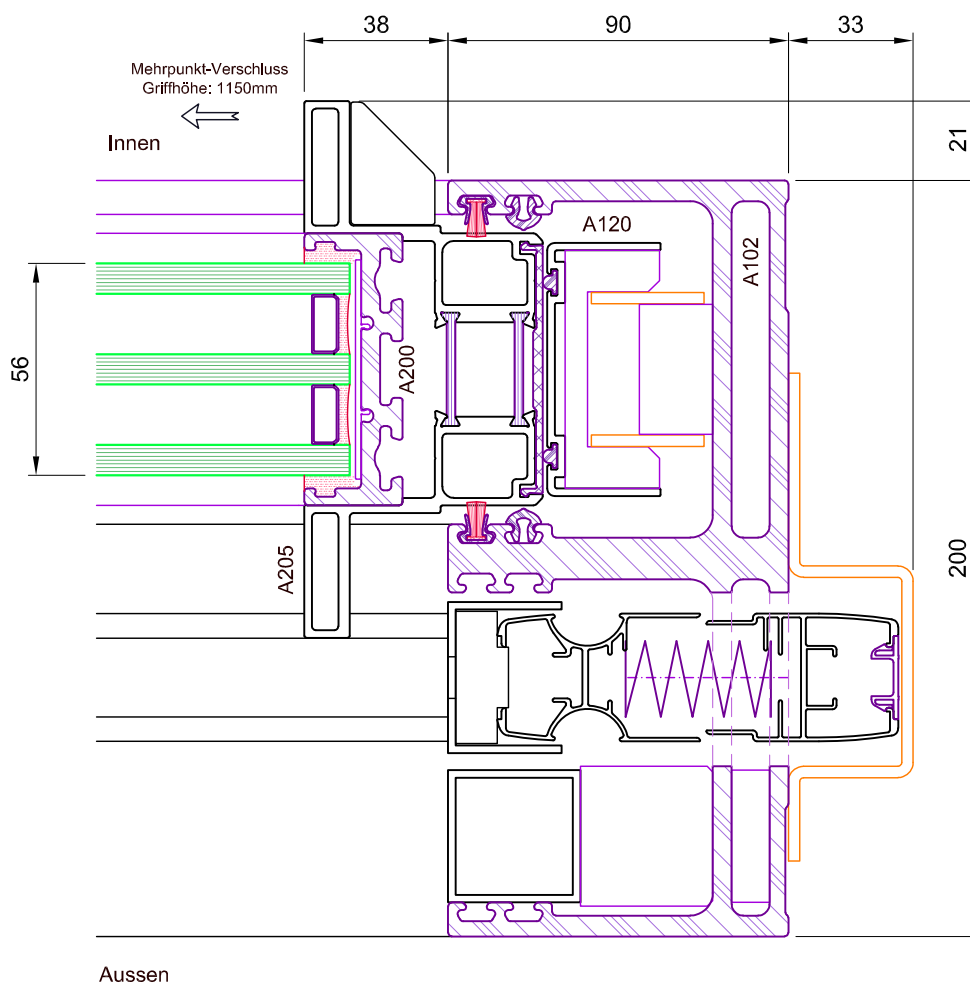

Aussen

M1:2

Das Urheberrecht dieser Zeichnung verbleibt, jeder Zeit bei SOREG AG. Änderungen vorbehalten



2-fach Laufschiene

Motorantrieb

Schnitt durch Schiebeflügel

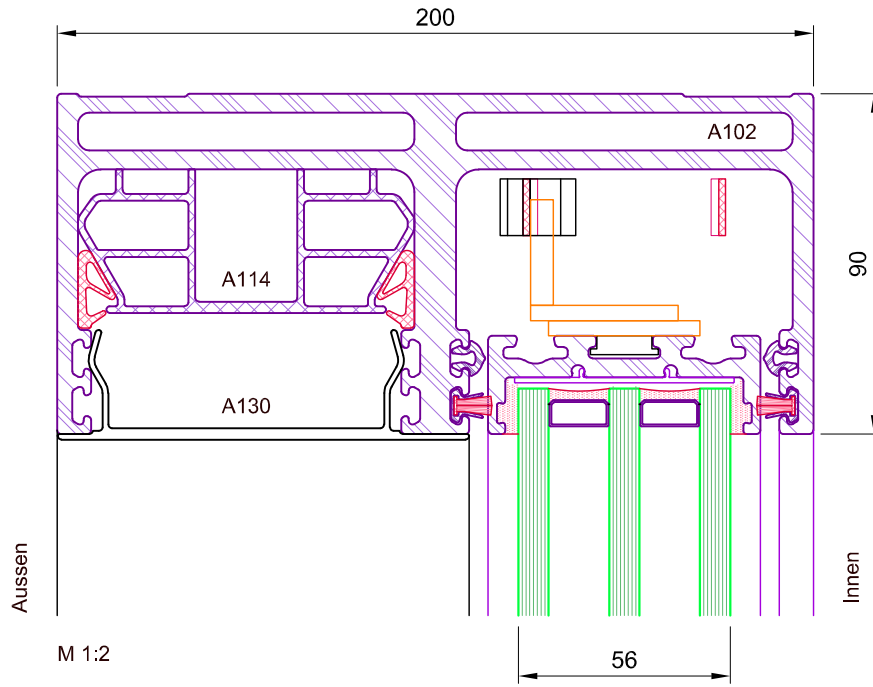

Schnitt durch Festelement

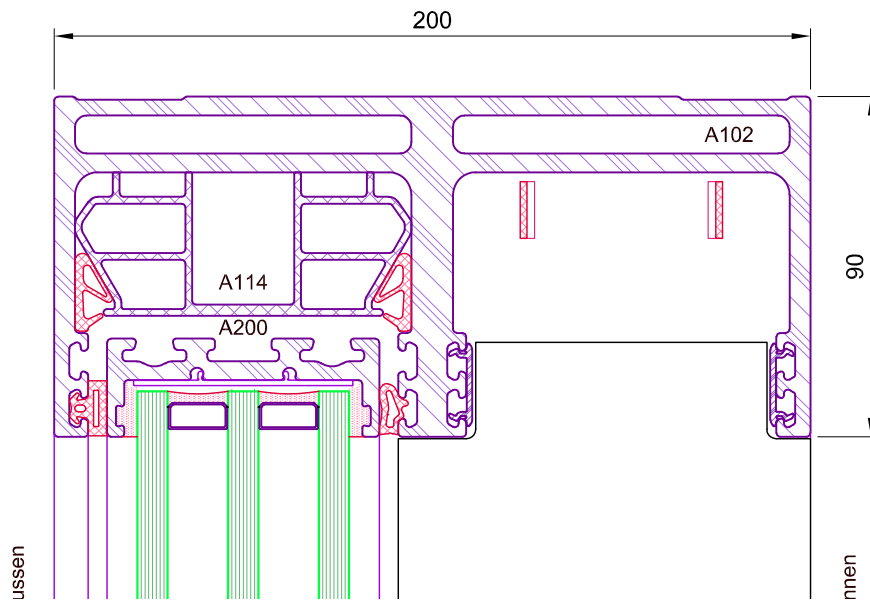

Das Urheberrecht dieser Zeichnung verbleibt, jeder Zeit bei SOREG AG. Änderungen vorbehalten



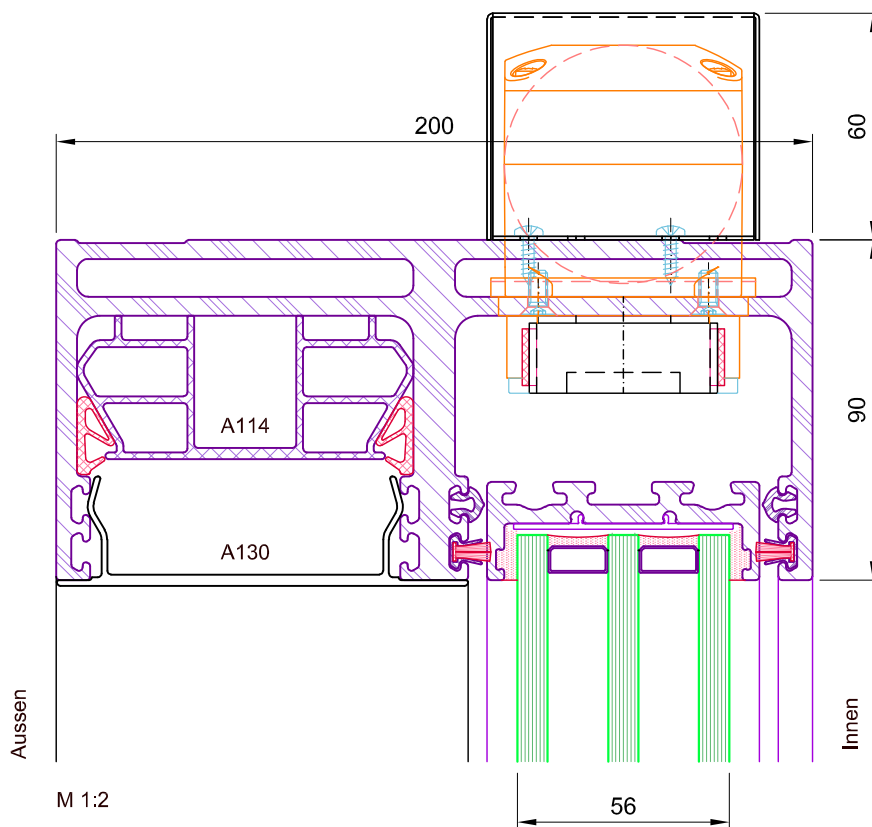

Das Urheberrecht dieser Zeichnung verbleibt, jeder Zeit bei SOREG AG. Änderungen vorbehalten



2-fach Laufschiene

Motorantrieb

Festelement an Blendrahmen

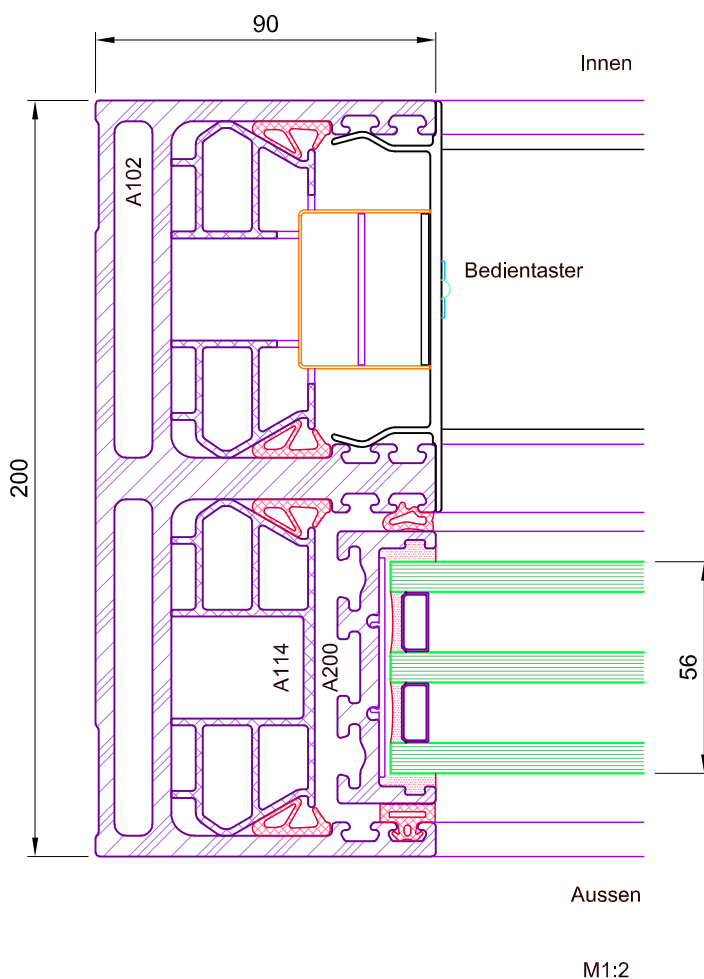

Das Urheberrecht dieser Zeichnung verbleibt, jeder Zeit bei SOREG AG. Änderungen vorbehalten



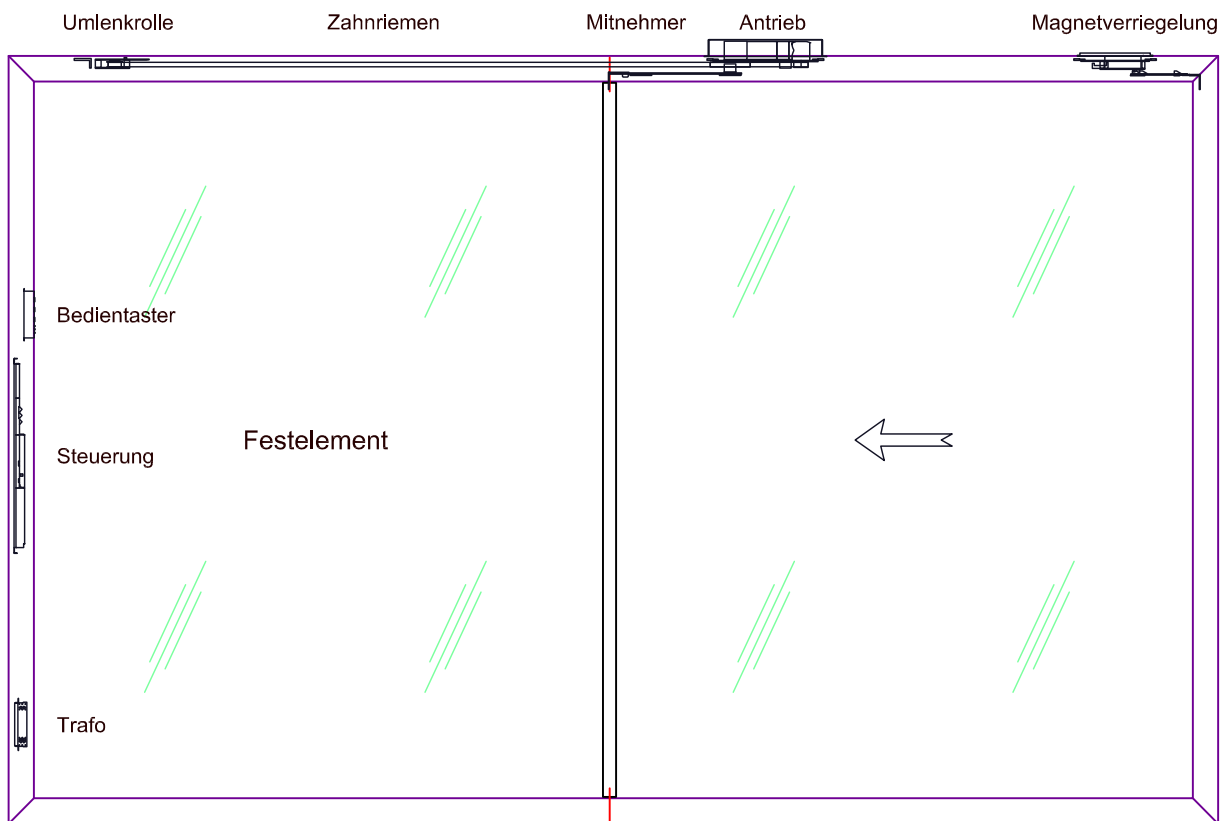

Das Urheberrecht dieser Zeichnung verbleibt, jeder Zeit bei SOREG AG, Änderungen vorbehalten



2-fach Laufschiene

Komponenten-Anordnung

Motorantrieb  
stehend

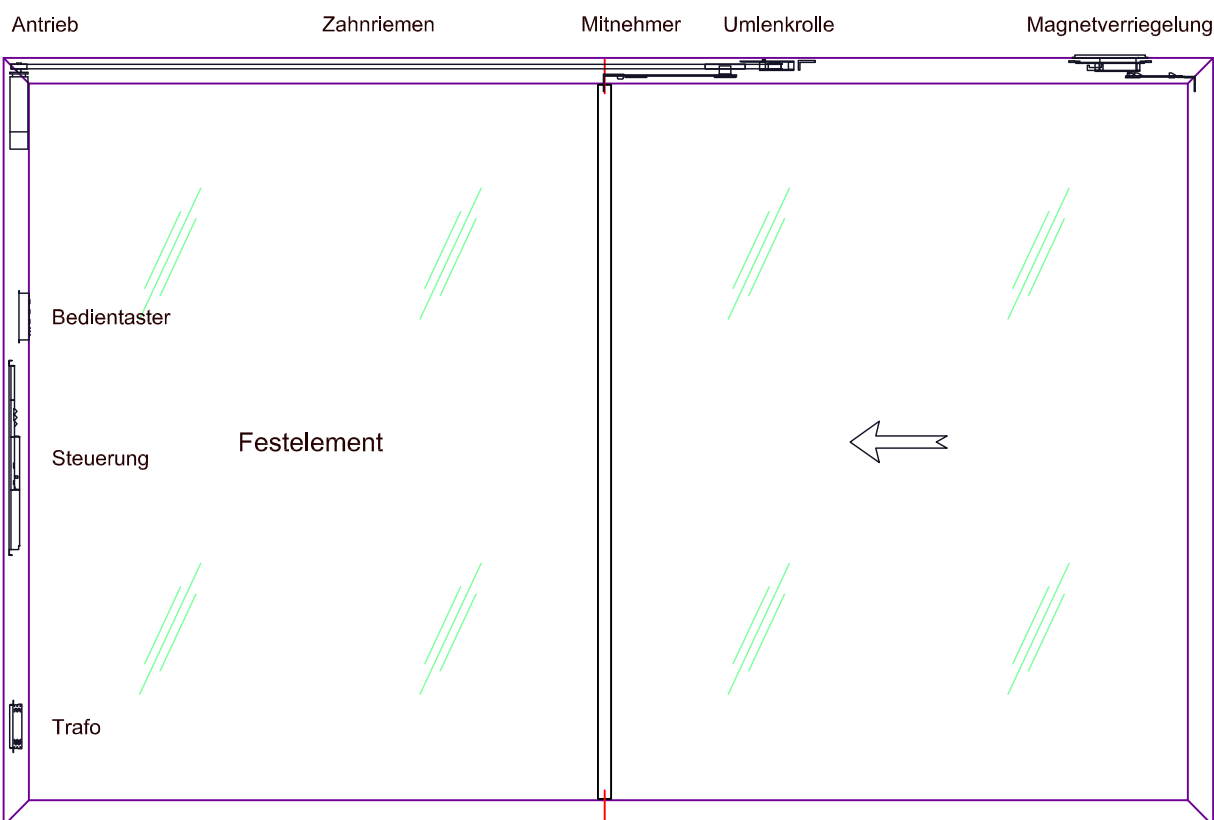

Das Urheberrecht dieser Zeichnung verbleibt, jeder Zeit bei SOREG AG, Änderungen vorbehalten



2-fach Laufschiene

Schnitt durch Schiebeflügel

Abdeckprofil auf Rahmen

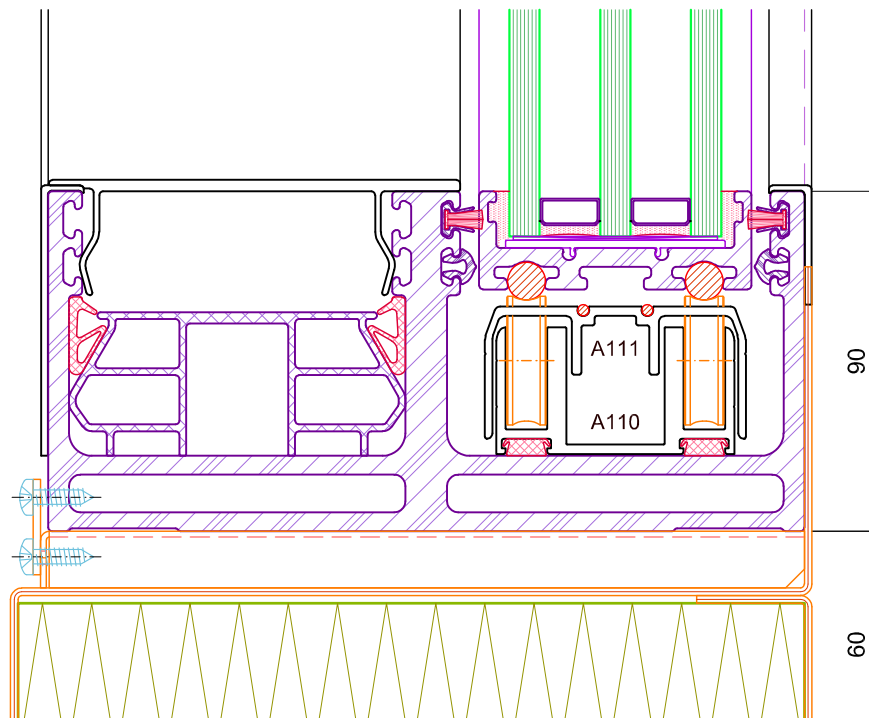
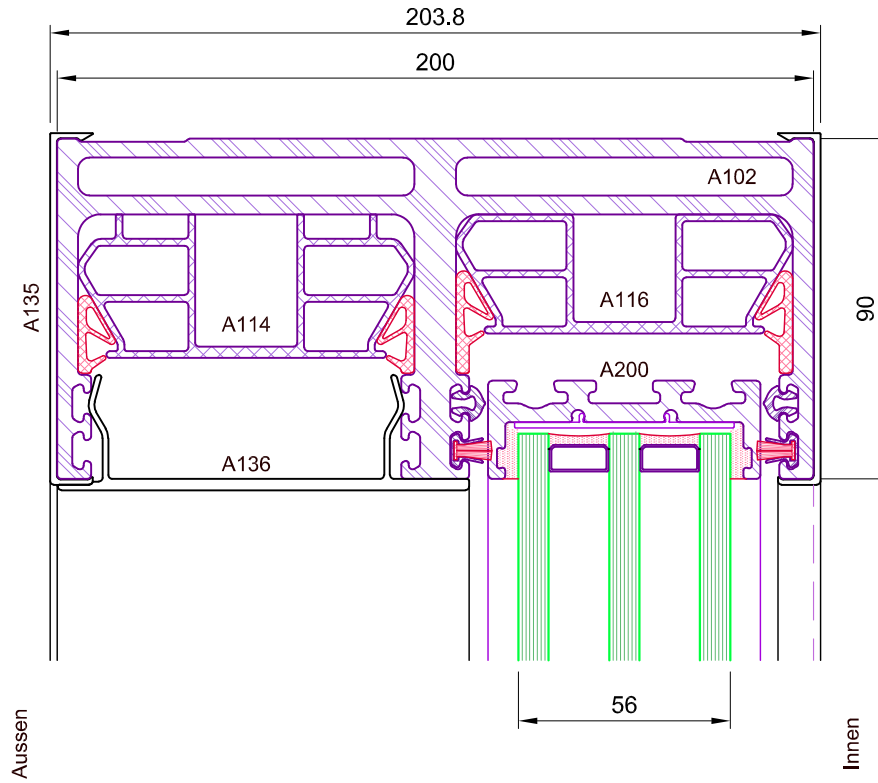

Das Urheberrecht dieser Zeichnung verbleibt, jeder Zeit bei SOREG AG. Änderungen vorbehalten





2-fach Laufschiene

Festelement an Blendrahmen

Abdeckprofil auf Rahmen

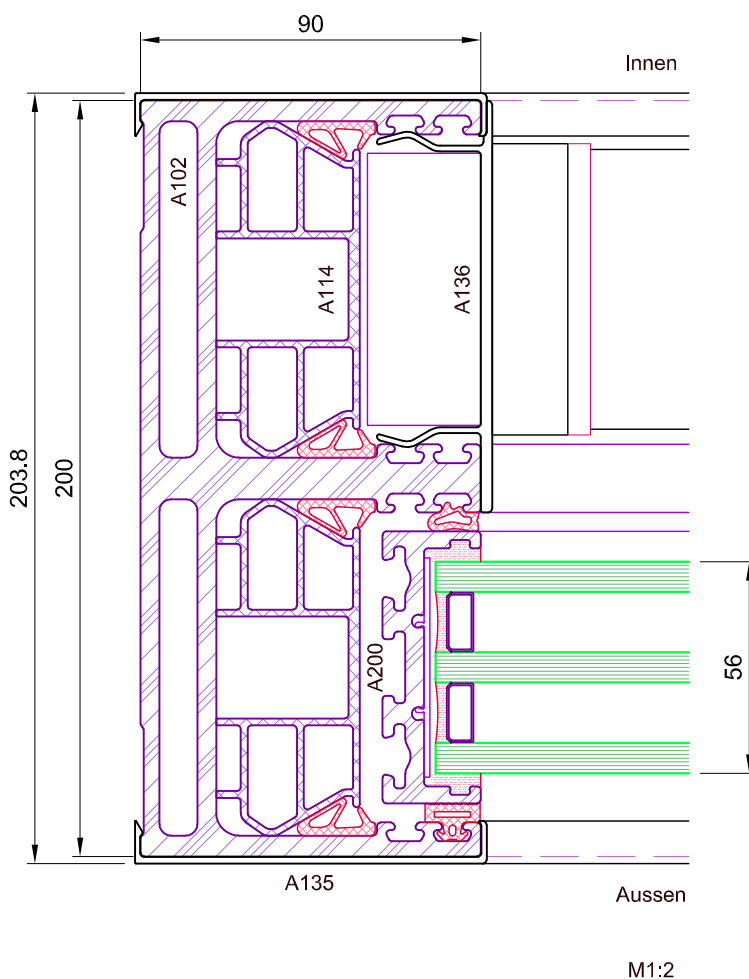

Das Urheberrecht dieser Zeichnung verbleibt, jeder Zeit bei SOREG AG. Änderungen vorbehalten



2-fach Laufschiene

Schiebeflügel an Blendrahmen

Abdeckprofil auf Rahmen

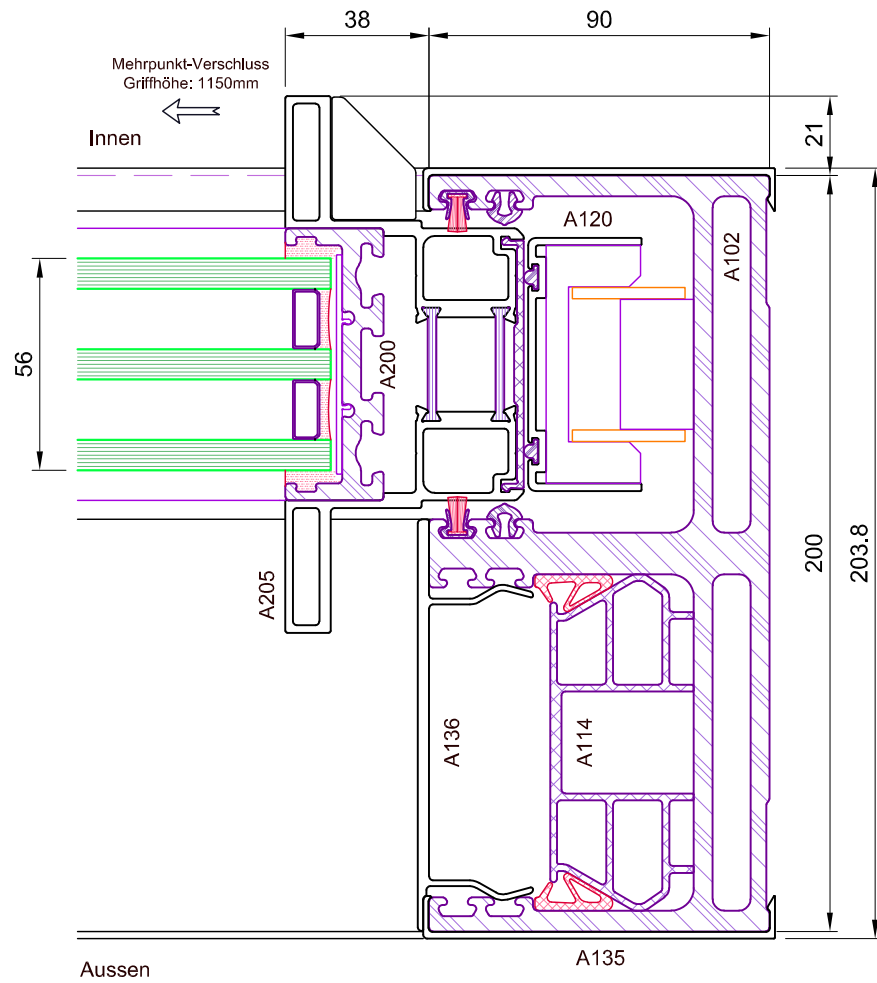

M1:2

Das Urheberrecht dieser Zeichnung verbleibt, jeder Zeit bei SOREG AG. Änderungen vorbehalten



1-fach Laufschiene

Schnitt durch Schiebeflügel

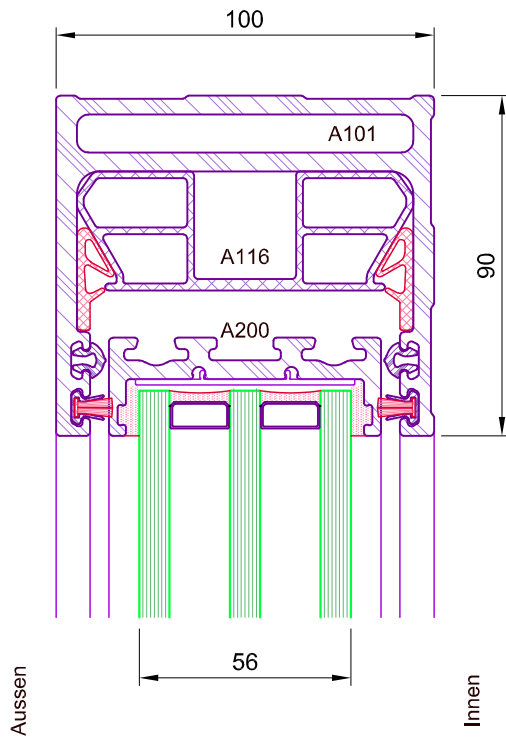

Schnitt durch Festelement

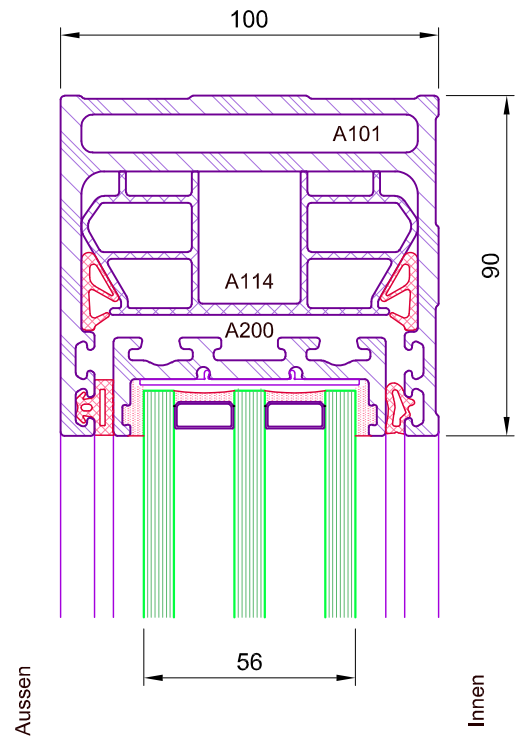

Das Urheberrecht dieser Zeichnung verbleibt, jeder Zeit bei SOREG AG. Änderungen vorbehalten

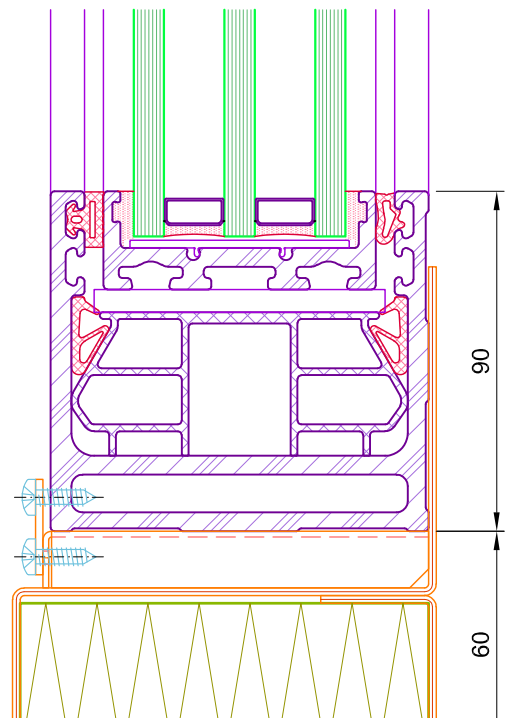
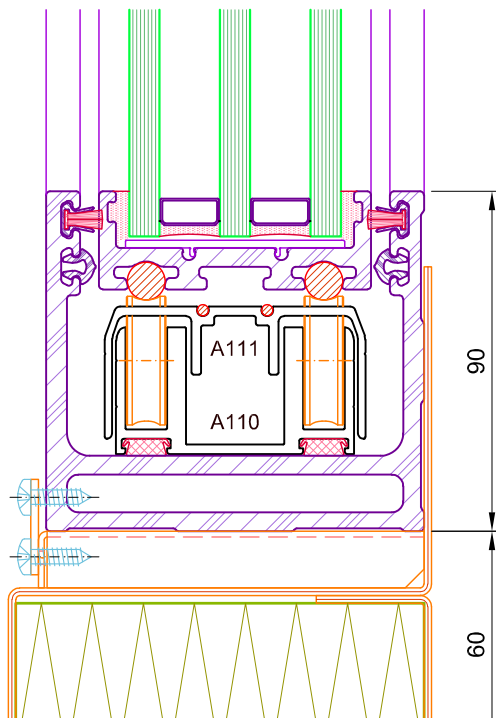

1-fach Laufschiene

Festelement an Blendrahmen

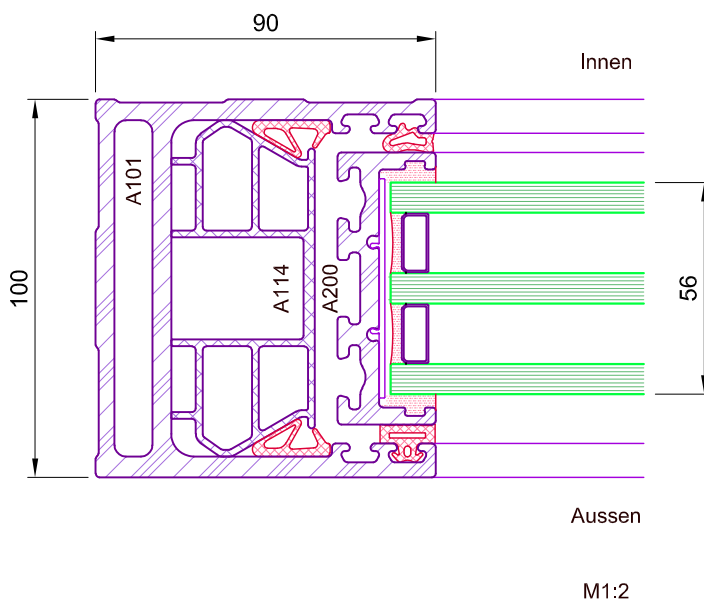

Das Urheberrecht dieser Zeichnung verbleibt, jeder Zeit bei SOREG AG. Änderungen vorbehalten



1-fach Laufschiene

Schiebeflügel an Blendrahmen

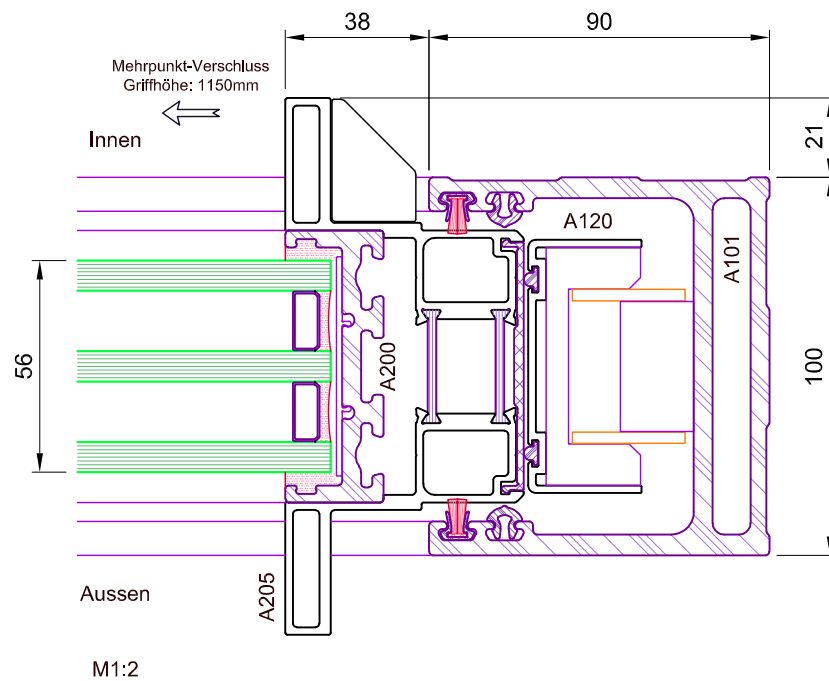

Das Urheberrecht dieser Zeichnung verbleibt, jeder Zeit bei SOREG AG. Änderungen vorbehalten



1-fach Laufschiene

Festelement an Blendrahmen  
ohne Flügelprofil

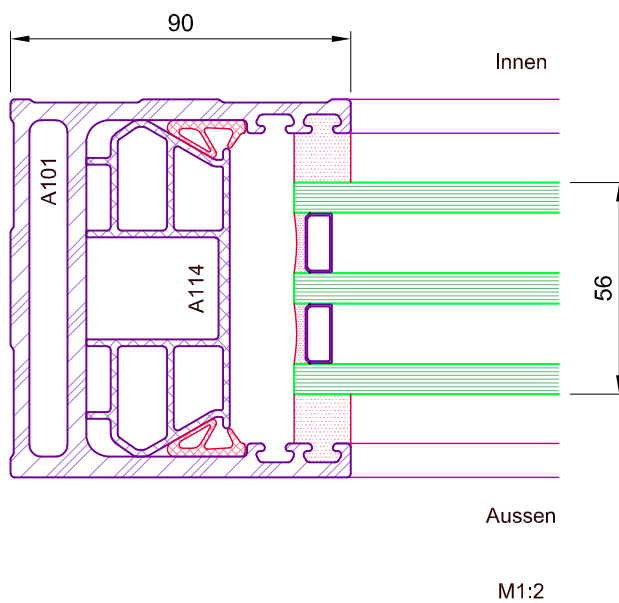

Das Urheberrecht dieser Zeichnung verbleibt, jeder Zeit bei SOREG AG. Änderungen vorbehalten



1-fach Laufschiene

Festteilpfosten 80mm mit Flügelprofil

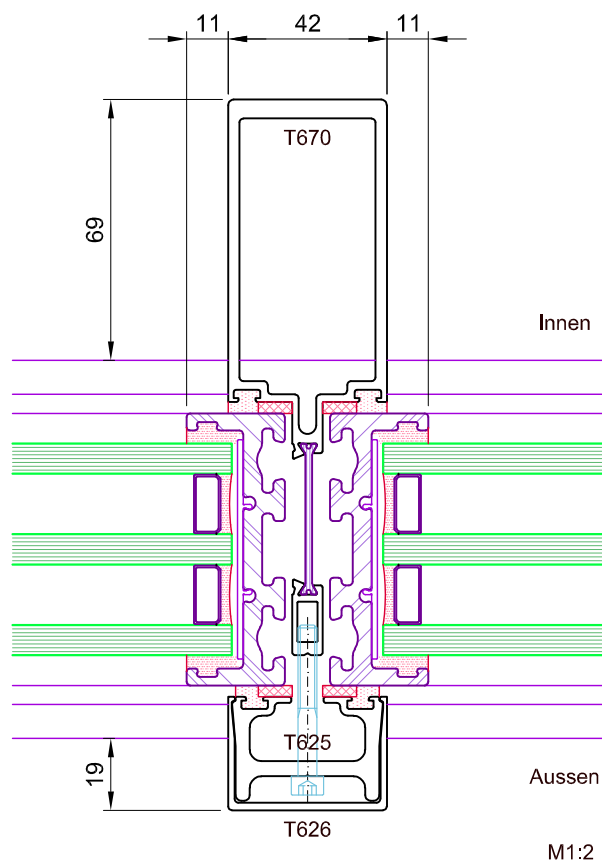

Festteilpfosten 80mm ohne Flügelprofil

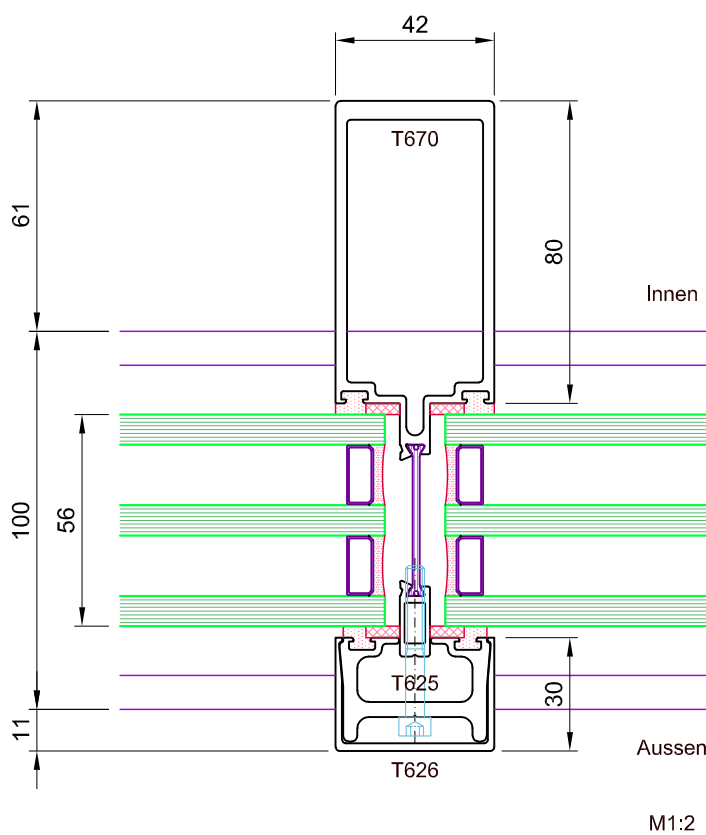

Das Urheberrecht dieser Zeichnung verbleibt, jeder Zeit bei SOREG AG. Änderungen vorbehalten



3-fach Laufschiene

Schnitt durch Schiebeflügel

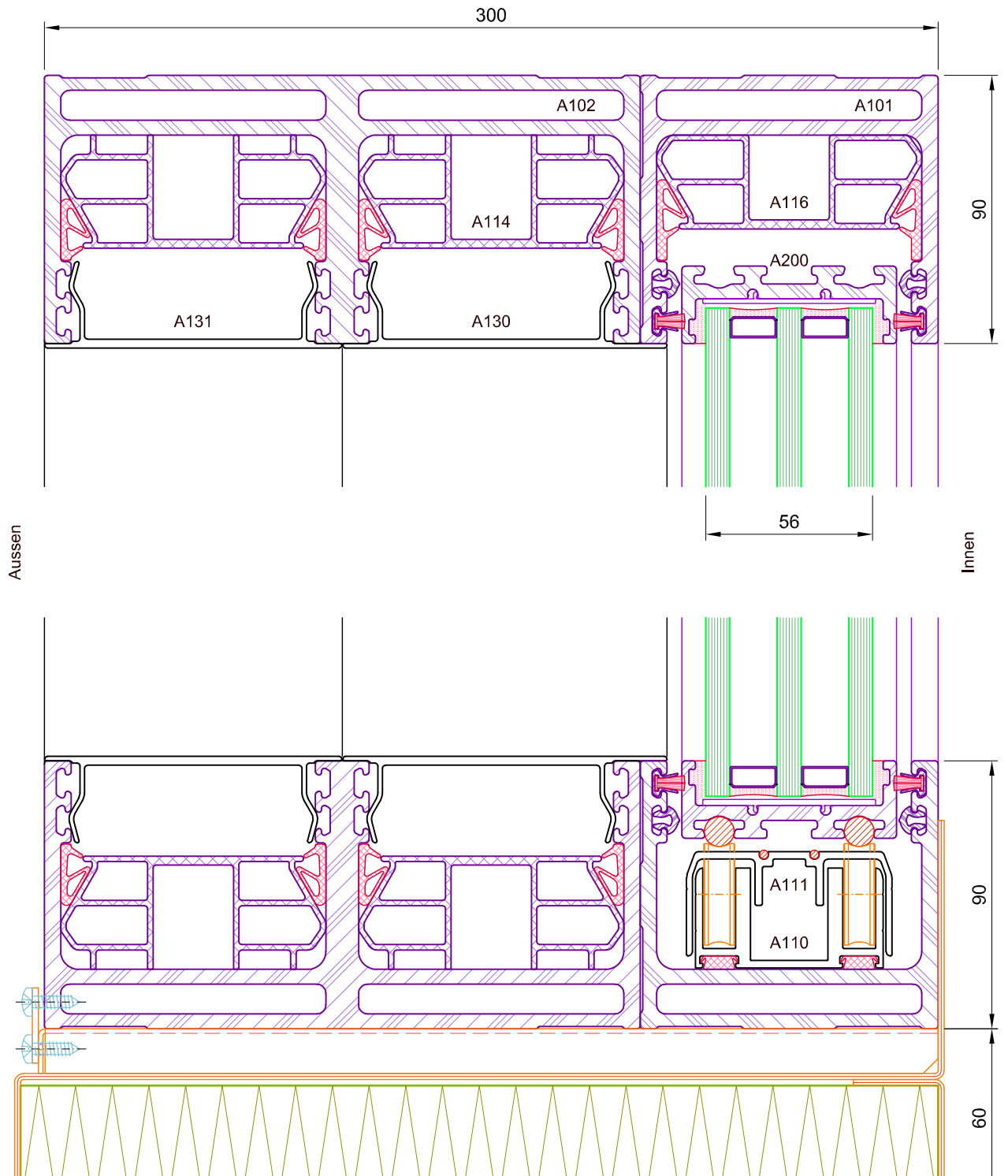

Das Urheberrecht dieser Zeichnung verbleibt, jeder Zeit bei SOREG AG. Änderungen vorbehalten





3-fach Laufschiene

Schnitt durch Festelement

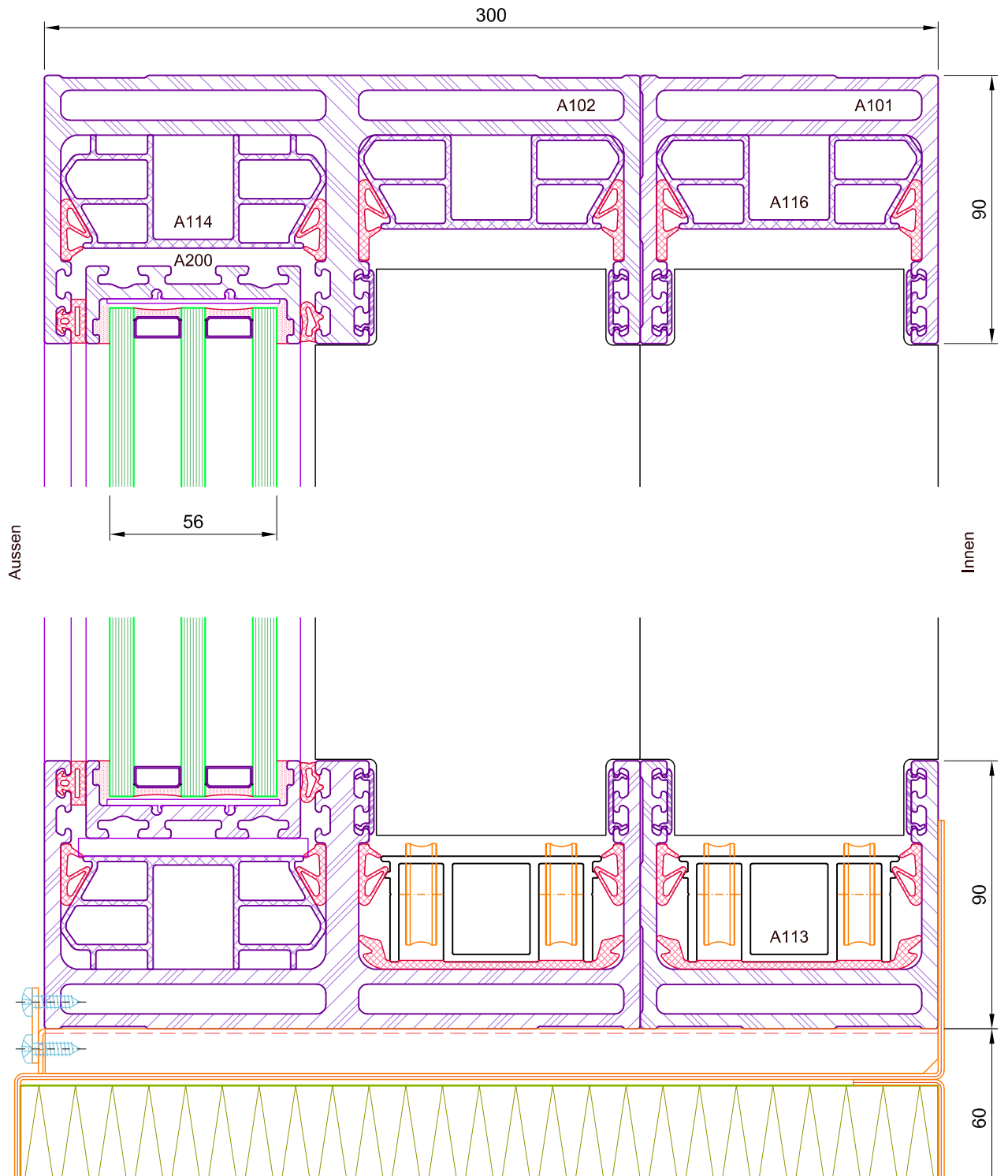

Das Urheberrecht dieser Zeichnung verbleibt, jeder Zeit bei SOREG AG. Änderungen vorbehalten



3-fach Laufschiene

Festelement an Blendrahmen

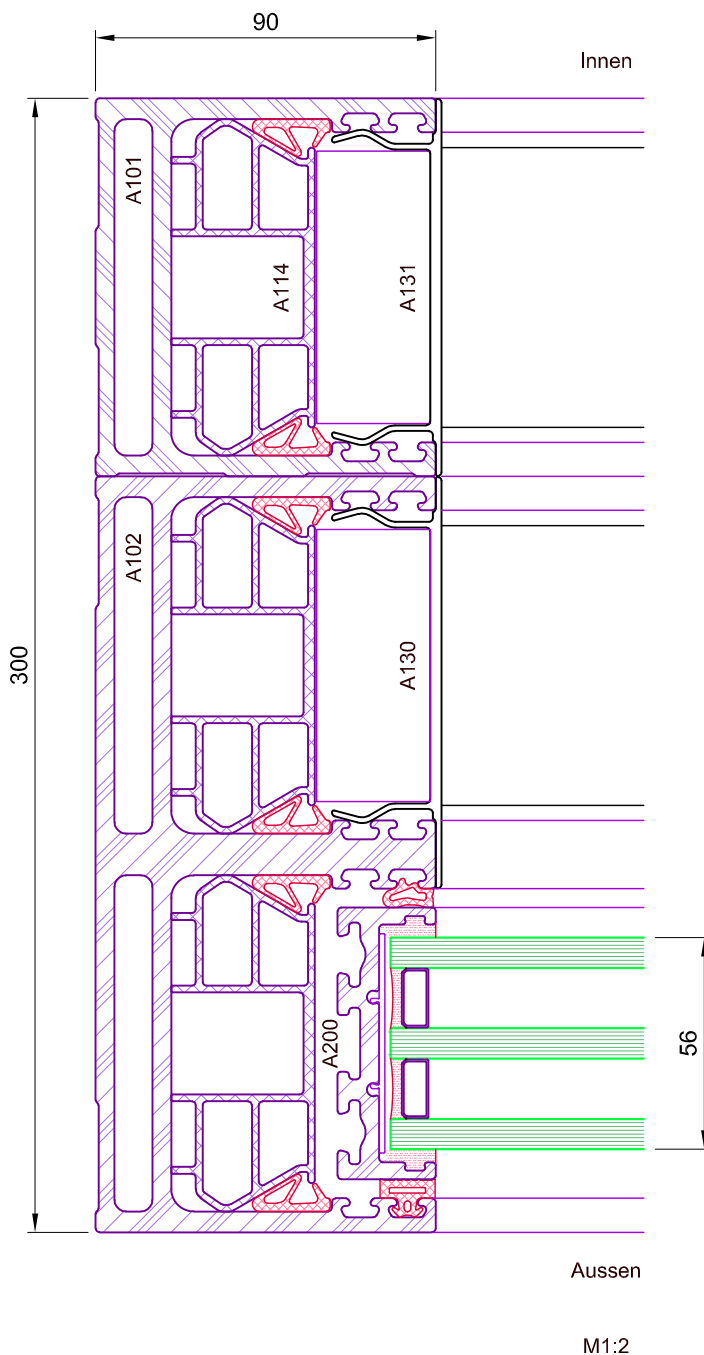

Das Urheberrecht dieser Zeichnung verbleibt, jeder Zeit bei SOREG AG. Änderungen vorbehalten



3-fach Laufschiene

Mittelprofil U-förmig  
Grösse S 46mm

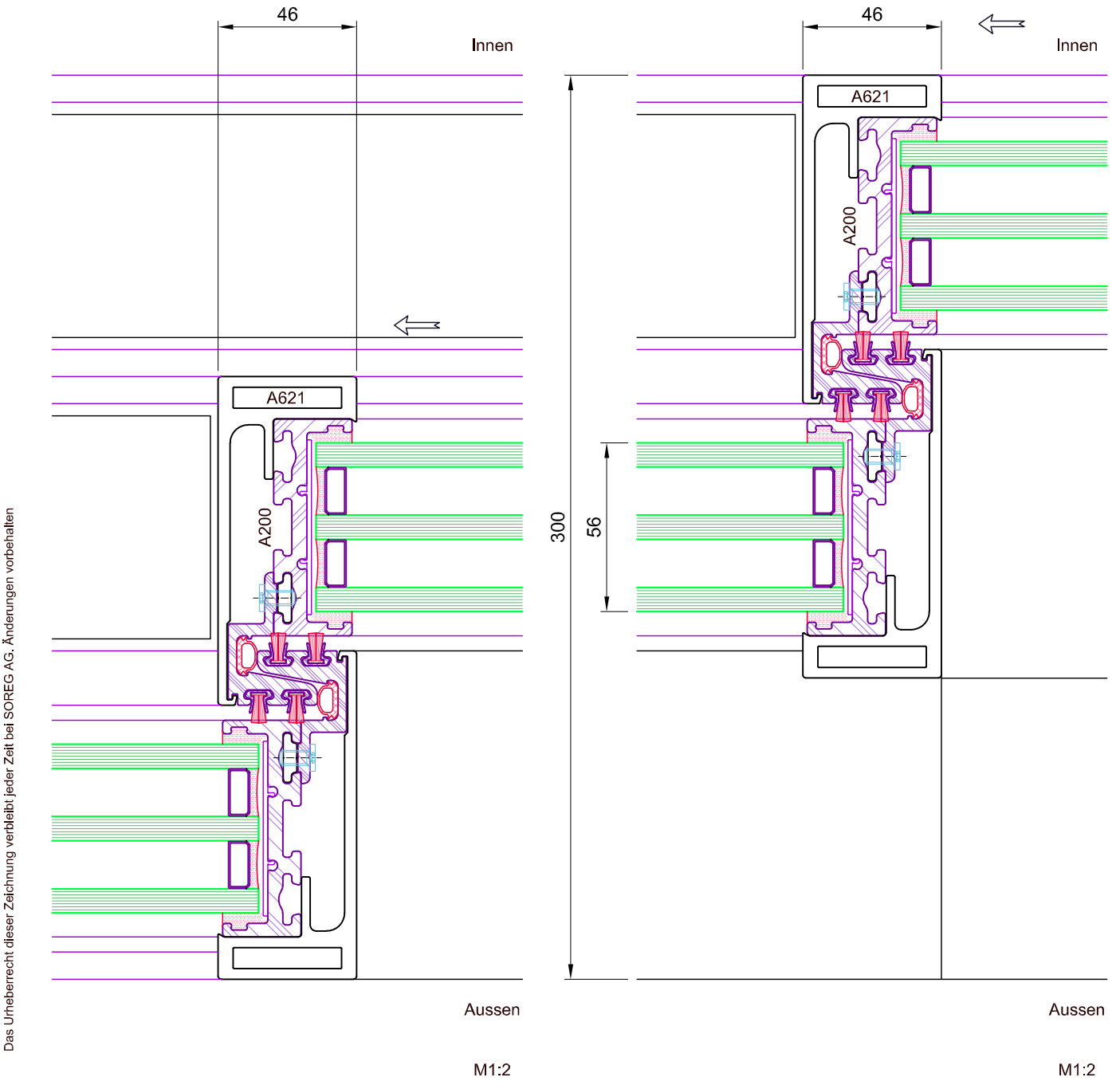

3-fach Laufschiene

Schiebeflügel an Blendrahmen

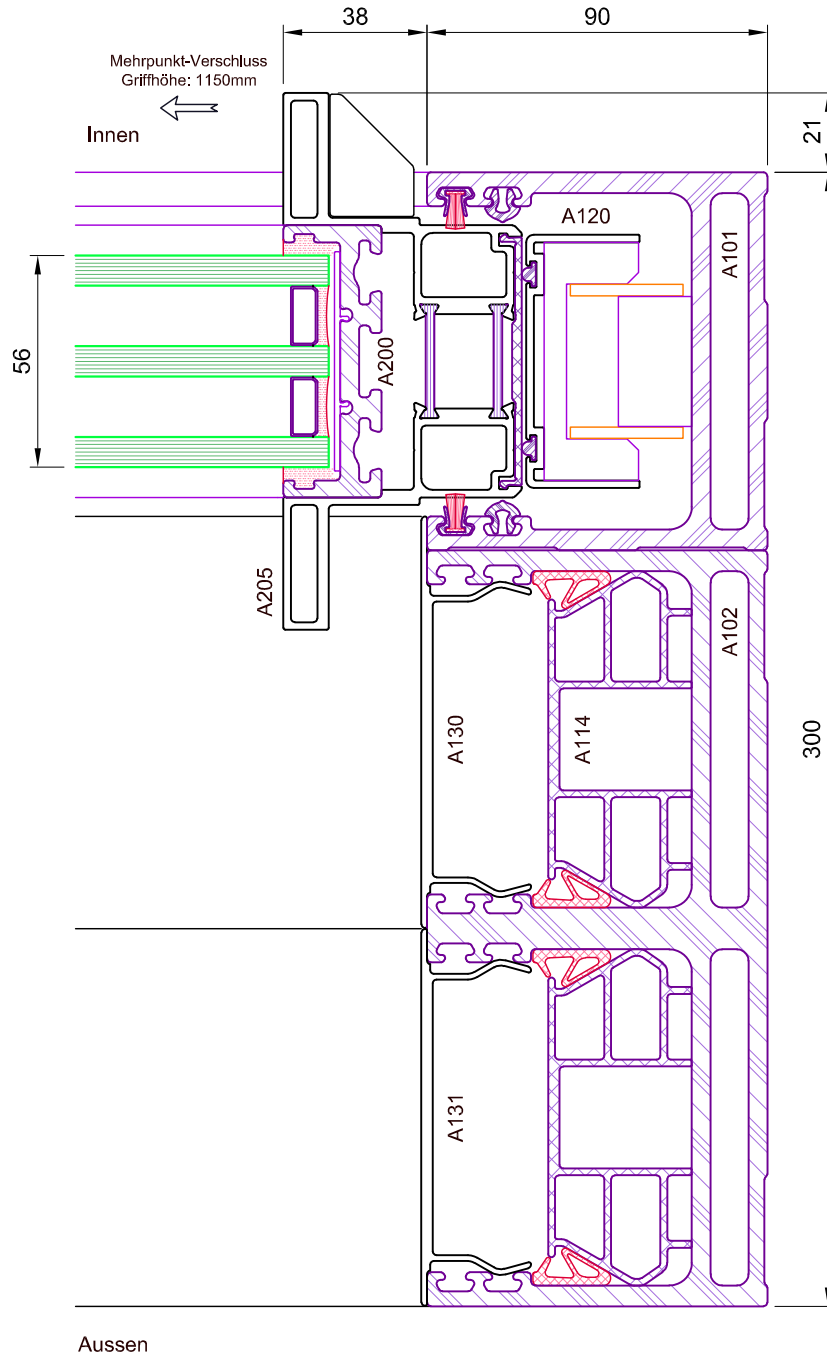

Aussen

M1:2

Das Urheberrecht dieser Zeichnung verbleibt, jeder Zeit bei SOREG AG. Änderungen vorbehalten

